

NOVALUX®

prolonga la luz del día



www.novaluxint.com

VERSIÓN
N5.2

NOVALUX
prolonga la luz del día 

CATÁLOGO
VERSIÓN N5.2

¿Sabías que puedes controlar tus productos NOVALUX por medio de domótica?

La **domótica** es el conjunto de tecnología aplicadas al control y uso eficiente de la energía permitiendo la automatización inteligente de todo tipo de espacios



CCTV



Iluminación atenuable



Control de luz natural



Escenas de iluminación



Sensores de presencia



NOVALUX

prolonga la luz del día



ÍNDICE

COMERCIAL 14

DECORATIVO 112

INDUSTRIAL 126

SEGURIDAD 160

EXTERIORES 178







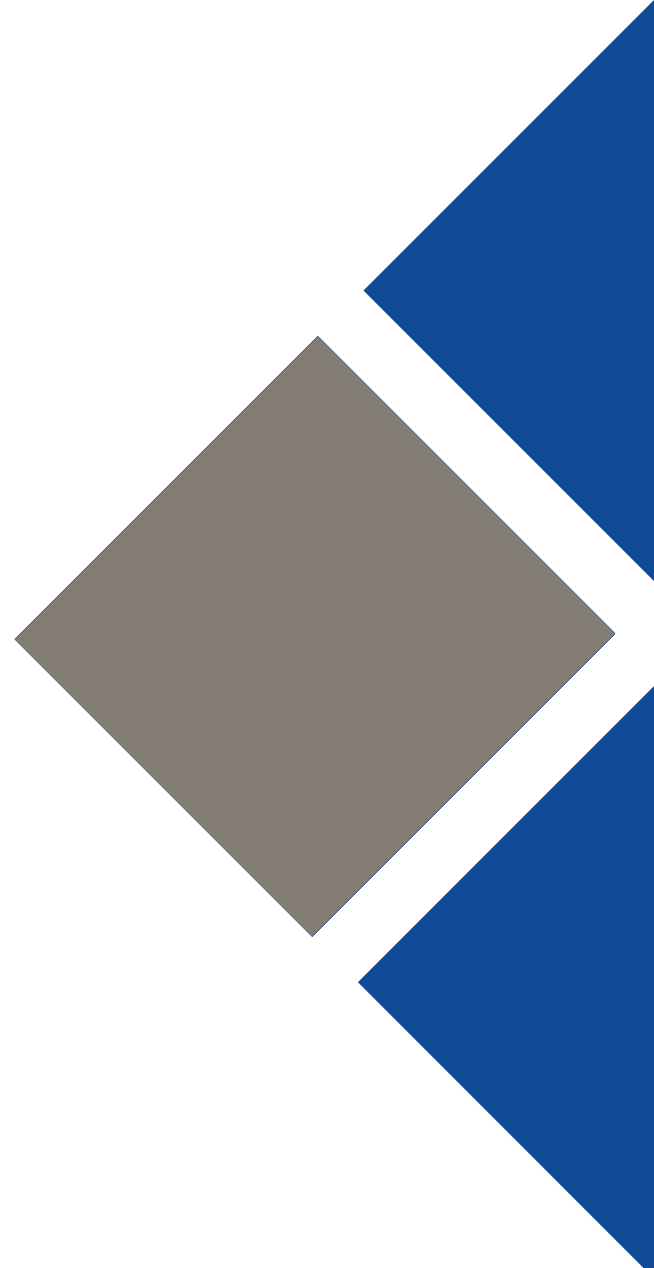





















SOLARES 192

POSTES Y SÚPER POSTES 198





























HELIPUERTOS 210











COMERCIAL

PÁGINA	LUMINARIA	CÓDIGO	PÁGINA	LUMINARIA	CÓDIGO		
16		APOLO	APO	38		COLUMBIA	COL
18		BÉLGICA	BEL	40		CONELED	CLE
20		BÉRLIN	BER	42		CONTEMPORÁNEA	CMP
22		BOX LIGHT	BXH	44		CÓRDOBA	CRD
24		CANALES CON ALA	CAA	46		COSMOS	COS
24		CANALES DESLIZADO	CAD	48		DELTA	DEL
24		CANALES CON REFLECTOR	CAR	50		DENLITE	DNL
24		CANALES SENCILLO	CAS	52		DIAMANTE	DMT
26		CAPECE	CPC	54		ENCAMADOS	ENC
28		CAPFCE I	CAC	56		ESQUINERO	ESQ
30		CAPFCE II	CAP	58		ESTAMPA	EST
32		CILINDRO	CIL	60		EURO	EUR
34		CIRRUS	CIR	62		FLAT	FLC
36		CLÁSICO	CLA	62		FLAT	FLS







PÁGINA	LUMINARIA	CÓDIGO	PÁGINA	LUMINARIA	CÓDIGO
64	 GUARDIÁN	GUA	84	 OCTAGONAL	OCT
66	 INTEGRAL	INT	86	 OVALITE	OVA
68	 LINEALITE	LIN	88	 PANEL LED	PNL
70	 MATRIX	MAT	90	 PERFILÍNEA	PER
72	 MILENIUM INDIRECTA	MIN	92	 PREMIER	PRE
72	 MILENIUM DOBLE	MID	94	 PRIMELITE	PML
72	 MILENIUM MICROPERFORADA	MIM	96	 REJILUX	REJ
74	 MODULAR	MOD	98	 SPIRIT	SPT
76	 MULTYFLEX	MTX	100	 SQUARE	SQU
78	 MUROLITE INDIRECTA	MUN	102	 STRATUS	STR
78	 MUROLITE DOBLE	MUD	104	 STRATUS ECO	STE
78	 MUROLITE MICROPERFORADA	MUM	106	 VARIO	VRO
80	 NEÓN	NEO	108	 WALL MINI	WLM
82	 NOVALITE EXCELL	NOE	110	 WALL SLIM	WLS















DECORATIVO

PÁGINA	LUMINARIA	CÓDIGO
114	 FOCUS	FCS
116	 LINEAL LED	LNL
118	 SILVERLITE	SHX
120	 SLIM CIRCULAR	SMC
120	 SLIM CUADRADA	SMS
122	 SPOT CUADRADA	SPL
122	 SPOT CIRCULAR	SPS
124	 TIRA LED	SPS

INDUSTRIAL

PÁGINA	LUMINARIA	CÓDIGO
128	 CLEAN ROOM	CLR
130	 DUST TIGHT BOOTH	DBO
132	 DUST TIGHT DOWN	DTD
134	 DUST TIGHT UP	DTU

INDUSTRIAL









PÁGINA	LUMINARIA	CÓDIGO
136	 EFIMAX I	EFX
138	 EFIMAX II	EMX
140	 EFIMAX ULTRA	EFU
142	 REFLECTOR LINEAL MEDIO	RLM
142	 REFLECTOR LINEAL PARABÓLICO	RLP
142	 REFLECTOR LINEAL SENCILLO	RLS
146	 MALLALUX ECO	MAE
144	 MALLALUX PRO	MAP
146	 MARTLINE I	MAR
148	 MARTLINE II	MTR
150	 PISCIS	PIS
152	 PISCIS CAELUM	PIX
154	 PISCIS MAX	PIX
156	 PISCIS PLUS	PIP



INDUSTRIAL

PÁGINA	LUMINARIA	CÓDIGO
158	 POWER PACK LED	PWL







SEGURIDAD

PÁGINA	LUMINARIA	CÓDIGO
162	 CERESO I	CEE
164	 CERESO II	CES
166	 FORCE COMPACT	FOC
168	 FORCE CORNER	FON
170	 FORCE DIAMOND	FOD
172	 FORCE LIGHT	FOR
174	 FORCE MAGNUS	FOM
176	 FORCE PRISMA	FOP

EXTERIORES

PÁGINA	LUMINARIA	CÓDIGO
180	 ALPHA LED	ALP

EXTERIORES

PÁGINA	LUMINARIA	CÓDIGO
182	 ALPHA PLUS LED	APL
184	 ALPHA MINI	ALM
186	 HALCÓN LED	HLL
188	 MOON LIGHT LED	MOL
190	 STRONGER LED	STG
192	 STRONGEST LED	STS



SOLARES

PÁGINA	LUMINARIA	CÓDIGO
196	 KIT SOLAR AUTÓNOMO	KSA
198	 NOVALUX KIT SOLAR	NKS

POSTES

PÁGINA	LUMINARIA
202	 ASTA BANDERA
203	 CANASTILLAS

POSTES

PÁGINA	LUMINARIA	CÓDIGO
204	 CRUCETAS	
206	 SÚPER POSTE	
208	 POSTE CÓNICO CIRCULAR	

HELIPUERTOS

PÁGINA	LUMINARIA	CÓDIGO
218	 CONO DE VIENTO	COV
218	 CONO DE VIENTO	COE
220	 HAPI	HAP
222	 LUZ PERIMETRAL	HPR
224	 LUZ PERIMETRAL Y REFLECTOR	LPL
226	 LUZ RASANTE (OMNI)	LRL
228	 OBSTRUCCIÓN LED CL	OBL
230	 PROYECTOR PARA PISTA	PRX
230	 PROYECTOR PARA PISTA	PRY
230	 PROYECTOR PARA PISTA	PRZ



NOVALUX
prolonga la luz del día 



DOMÓTICA

Automatiza el encendido y apagado de las luminarias en horarios determinados.



COMERCIAL

APOLO

SERIE INTERIORES
PARA SOBREPONER



ESPECIFICACIONES

Luminaria para sobreponer. Fabricada en lámina de acero rolada en frío 1010, acabado de pintura en polvo poliéster por medio de aplicación electrostática color blanco curada al horno. Disponible con louver parabólico de aluminio con diseño de 9, 12, 16, 18 o 32 celdas en acabado especular, semiespecular y blanco. Equipada con tabletas LED 11W, 16W, con driver electrónico multivoltaje 120-277 VCA atenuable 0-10 volts con opción a batería de emergencia.

Disponible en otras temperaturas de color y tecnología fluorescente, consulte a su representante NOVALUX®

INFORMACIÓN DE CÓDIGO

Ej. código de catálogo (APO -III-6-11-LED-MV-S-18-E-E90)

Modelo	No. Tablet	Tecnología	Montaje	Acabado Celdas
APO Apolo	2 <i>Comp. versión I,II</i> 3 <i>Comp. versión I</i> 4 <i>Comp. versión II,III</i> 6 <i>Comp. versión III</i>	LED	S Sobreponer	E Especular SE Semiespecular B Blanco
Versión	Potencia	Voltaje	No. Celdas	Opciones
I 625 x 625 x 135 II 1245 x 315 x 135 III 1245 x 625 x 135	11 16	MV Multivoltaje 120-277 VCA	9 <i>Versión I</i> 16 <i>Versión I</i> 12 <i>Versión II</i> 16 <i>Versión II</i> 18 <i>Versión III</i> 32 <i>Versión III</i>	E90 Batería de Emergencia 830 80 CRI 3000K 840 80 CRI 4000K 850 80 CRI 5000K

APLICACIONES



IP₂₀



PF_{>.95}

DIMENSIONES

Versión	Dimensiones		
	Largo	Ancho	Alto
APO I	625	625	135
APO II	1245	315	135
APO III	1245	625	135

Todas las dimensiones se muestran en milímetros (mm).

TABLETAS

Potencia	Lúmenes	Lm/W
11W	1,825	165
16W	2,561	160

*Valores nominales promedio por tableta, temperatura de color 4000K.

*Para 3000K multiplicar los lúmenes por 95.2%.

*Para 5000K multiplicar los lúmenes por 103.0%.

EJ. ILUSTRACIONES

APO III

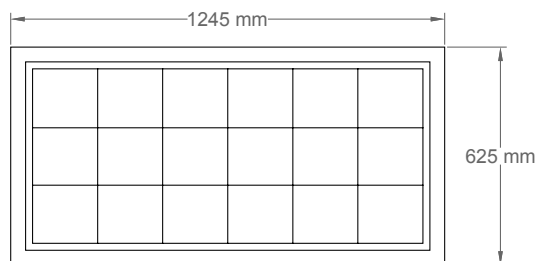

APO I

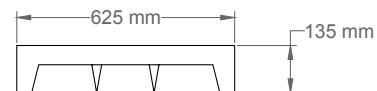
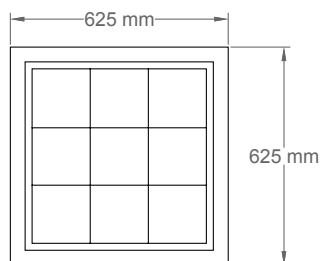

BÉLGICA

SERIE INTERIORES
PARA SOBREPONER O COLGAR



ESPECIFICACIONES

Luminaria para sobreponer o colgar. Fabricada en lámina de acero rodada en frío 1010, acabado en pintura en polvo poliéster mediante aplicación electrostática color blanco curada al horno. Contiene louver parabólico de diseño escalonado. Equipada con tabletas LED 11W, 16W o 24W, con driver electrónico multivoltaje 120-277 VCA atenuable 0-10 volts con opción a batería de emergencia.

Disponible en otras temperaturas de color y tecnología fluorescente, consulte a su representante NOVALUX®

INFORMACIÓN DE CÓDIGO

Ej. código de catálogo (BEL-II-2-16-LED-MV-C-20-SE-830)

Modelo	No. Tablet	Tecnología	Montaje	Acabado Celdas
BEL Bélgica	1 <i>Comp. versión I</i> 2 <i>Comp. versión II</i> 4 <i>Comp. versión III</i>	LED	S Sobreponer C Colgar	E Especular SE Semiespecular B Blanco
Versión	Potencia	Voltaje	No. Celdas	Opciones
I 610 x 300 x 80 II 1220 x 300 x 80 III 2440 x 300 x 80	11 16 24	MV Multivoltaje 120-277 VCA	10 <i>Versión I</i> 20 <i>Versión II</i> 40 <i>Versión III</i>	E90 Batería de Emergencia 830 80 CRI 3000K 840 80 CRI 4000K 850 80 CRI 5000K

APLICACIONES



DIMENSIONES

Versión	Dimensiones		
	Largo	x Ancho	x Alto
BEL I	610	x 300	x 80
BEL II	1220	x 300	x 80
BEL III	2440	x 300	x 80

Todas las dimensiones se muestran en milímetros (mm).

TABLETAS

Potencia	Lúmenes	Lm/W
11W	1,825	165
16W	2,561	160
24W	3,440	143

*Valores nominales promedio por tableta, temperatura de color 4000K.

*Para 3000K multiplicar los lúmenes por 95.2%.

*Para 5000K multiplicar los lúmenes por 103.0%.

EJ. ILUSTRACIONES

BEL II

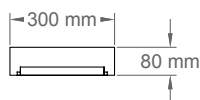
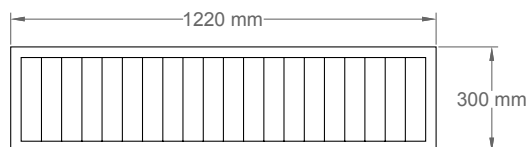

BERLÍN

SERIE INTERIORES
PARA SOBREPONER O COLGAR

ESPECIFICACIONES

Luminaria de interiores, diseñada para sobreponer o colgar. Fabricada en lámina de acero rolada en frío 1010, acabado en pintura en polvo poliéster mediante aplicación electrostática color blanco curada al horno. Louver parabólico escalonado de acero con 34 celdas en color blanco. Equipada con tabletas LED 11W, 16W o 24W, con driver electrónico multivoltaje 120-277 VCA atenuable 0-10 volts con opción a batería de emergencia.

Disponible en otras temperaturas de color y tecnología fluorescente, consulte a su representante NOVALUX®



INFORMACIÓN DE CÓDIGO

Ej. código de catálogo (BER-II-2-24-LED-MV-S-34-B-840)

Modelo	No. Tabletillas	Tecnología	Montaje	Terminado Celdas	Versión	Potencia	Voltaje	No. Celdas	Opciones
BER Berlín	1 <i>Comp. versión I</i> 2 <i>Comp. versión II</i> 4 <i>Comp. versión III</i>	LED	S Sobreponer C Colgar	B Blanco	I 610 x 255 x 75 II 1220 x 255 x 75 III 2440 x 255 x 75	11 16 24	MV Multivoltaje 120-277 VCA	17 <i>Versión I</i> 34 <i>Versión II</i> 68 <i>Versión III</i>	E90 Batería de Emergencia 830 80 CRI 3000K 840 80 CRI 4000K 850 80 CRI 5000K

APLICACIONES



DIMENSIONES

Versión	Dimensiones		
	Largo	x Ancho	x Alto
BER I	610	x 255	x 75
BER II	1220	x 255	x 75
BER III	2440	x 255	x 75

Todas las dimensiones se muestran en milímetros (mm).

TABLETAS

Potencia	Lúmenes	Lm/W
11W	1,825	165
16W	2,561	160
24W	3,440	143

*Valores nominales promedio por tableta, temperatura de color 4000K.

*Para 3000K multiplicar los lúmenes por 95.2%.

*Para 5000K multiplicar los lúmenes por 103.0%.

EJ. ILUSTRACIONES

BER II

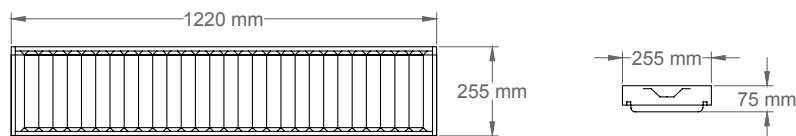

BOX LIGHT

SERIE INTERIORES
PARA SOBREPONER

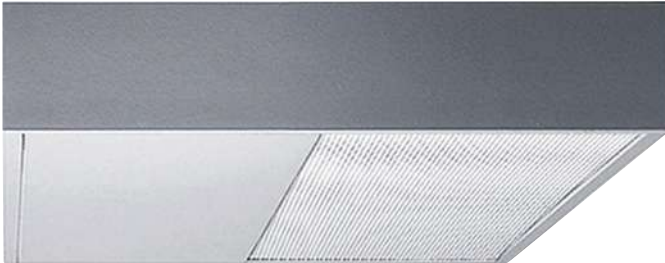

ESPECIFICACIONES

Luminaria con salida de luz directa para sobreponer. Fabricada en lámina de acero rolado en frío 1010, acabado pintura en polvo poliéster de aplicación electrostática en color blanco curada en horno, acrílico opalino blanco o acrílico prismático tipo N-12, N-19 o N-23.

Equipada con tabletas LED 11W, 16W o 24W, con driver electrónico multivoltaje 120-277 VCA atenuable 0-10 volts con opción a batería de emergencia.

Disponible en otras temperaturas de color y tecnología fluorescente, consulte a su representante NOVALUX®

INFORMACIÓN DE CÓDIGO

Ej. código de catálogo (BXH-IV-2-11-LED-MV-S-N12-830)

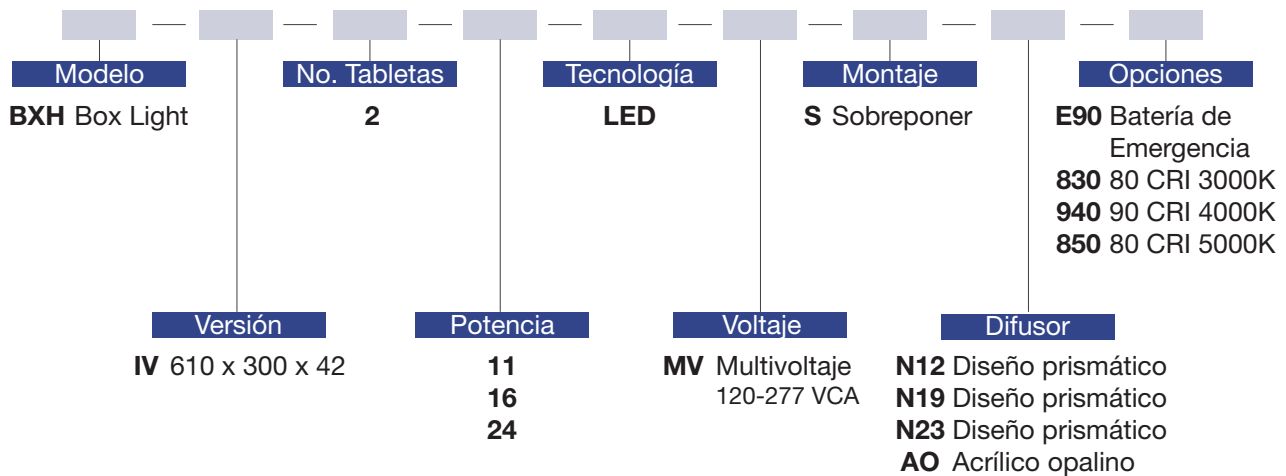

APLICACIONES



IP₂₀



PF_{>.95}

DIMENSIONES

Versión	Dimensiones		
	Largo x Ancho x Alto		
BXH IV	610	x	300 x 42

Todas las dimensiones se muestran en milímetros (mm).

TABLETAS

Potencia	Lúmenes	Lm/W
11W	1,825	165
16W	2,561	160
24W	3,440	143

*Valores nominales promedio por tableta, temperatura de color 4000K.

*Para 3000K multiplicar los lúmenes por 95.2%.

*Para 5000K multiplicar los lúmenes por 103.0%.

EJ. ILUSTRACIONES

BXH IV

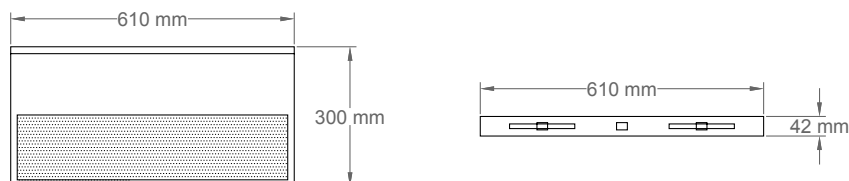
**DETALLES**

Difusores



N12



N19



N23



AO

CANALES

SERIE INTERIORES
PARA SOBREPONER O COLGAR

ESPECIFICACIONES

Luminaria de interiores tipo lineal de sobreponer o colgar con reflector desmontable. Fabricada en lámina de acero rolando en frío 1010, acabado pintura en polvo poliéster de aplicación electrostática en color blanco curada en horno.

Equipada con tableta(s) LED de 11W, 16W o 24W, con driver electrónico integrado multivoltaje 120-277 VCA con opción a batería de emergencia.

Disponible en otras temperaturas de color y tecnología fluorescente, consulte a su representante NOVALUX®



INFORMACIÓN DE CÓDIGO

Ej. código de catálogo (CAR-II-1-20-LED-MV-S-E90)

Modelo	No. Tabletas	Tecnología	Montaje	Versión	Potencia	Voltaje	Opciones
CAA Canal con ala CAD Canal deslizado CAR Canal con reflector CAS Canal sencillo	1 Ver. 610 mm 2 Ver. 685 /1220 mm 4 1295 mm	LED	S Sobreponer C Colgar	CAA I 610 x 140 x 80 CAA II 1220 x 140 x 80 CAD I 685 x 100 x 50 CAD II 1295 x 100 x 50 CAR I 610 x 200 x 80 CAR II 1220 x 200 x 80 CAS I 610 x 85 x 50 CAS II 1220 x 85 x 50	11 16 24	MV Multivoltaje 120-277 VCA	E90 Batería de Emergencia

APLICACIONES



DIMENSIONES

Versión	Dimensiones		
	Largo	Ancho	Alto
CAA I	610	x 140	x 80
CAA II	1220	x 140	x 80
CAD I	685	x 100	x 50
CAD II	1295	x 100	x 50
CAR I	610	x 200	x 80
CAR II	1220	x 200	x 80
CAS I	610	x 85	x 50
CAS II	1220	x 85	x 50

Todas las dimensiones se muestran en milímetros (mm).

LÁMPARAS

Potencia	Lúmenes	Lm/W
11W	1,825	165
16W	2,561	160
24W	3,440	143

* Valores nominales promedio por lámpara, temperatura de color 4000K.

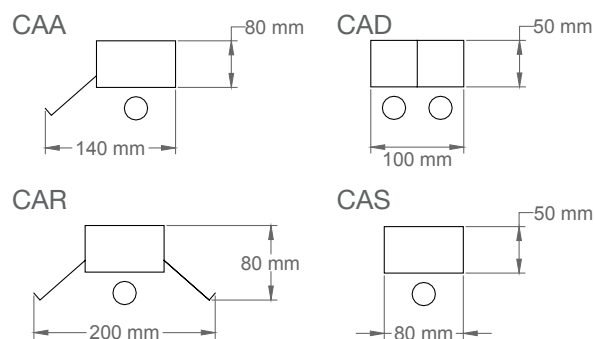
EJ. ILUSTRACIONES

CAPECE

SERIE INTERIORES
PARA SOBREPONER



ESPECIFICACIONES

Luminaria de sobreponer. Fabricada en lámina de acero rolado en frío 1010, acabado pintura en polvo poliéster de aplicación electrostática en color blanco y curada en horno. Con difusor de acrílico prismático N-12, N-19, N-23. Reflector especular. Equipada con tabletas LED 11W, 16W, 24W o tecnología T8 LED 12W, 17W o 18.5W, con driver electrónico multivoltaje 120-277 VCA atenuable 0-10 volts con opción a batería de emergencia.

Disponible en otras temperaturas de color y tecnología fluorescente, consulte a su representante NOVALUX®

INFORMACIÓN DE CÓDIGO

Ej. código de catálogo (CPC-II-2-24-LED-MV-S-E-N23-E90)

Modelo	No. Tablet	Tecnología	Montaje	Difusor	Versión	Potencia	Voltaje	Reflector	Opciones
CPC Capece	1 <i>Comp. versión I</i> 2 <i>Comp. versión II</i>	LED T8 LED	S Sobreponer	N12 Diseño prismático N19 Diseño prismático N23 Diseño prismático	I 610 x 320 x 70 II 1220 x 320 x 70	11 Tecnol. LED 16 Tecnol. LED 24 Tecnol. LED- 12 Tecnol. T8 LED, <i>Comp. Vers. II</i> 17 Tecnol. T8 LED, <i>Comp. Vers. II</i> 18.5 Tecnol. T8 LED, <i>Comp. Vers. II</i>	MV Multivoltaje 120-277 VCA	E Especular	E90 Batería de Emergencia 830 80 CRI 3000°K 840 80 CRI 4000°K 850 80 CRI 5000°K

APLICACIONES



IP₂₀



PF_{>.95}

DIMENSIONES

Versión	Dimensiones		
	Largo x Ancho x Alto		
CPC I	610	x 320	x 70
CPC II	1220	x 320	x 70

Todas las dimensiones se muestran en milímetros (mm).

TABLETAS

Potencia	Lúmenes	Lm/W
LED 11W	1825	165
LED 16W	2561	160
LED 24W	3440	143
T8 12W	1800	150
T8 17W	2200	129
T8 18.5W	2600	141

*Valores nominales promedio por tableta, temperatura de color 4000°K.
 *Para 3000°K multiplicar los lúmenes por 95.2%.
 *Para 5000°K multiplicar los lúmenes por 103.0%.

EJ. ILUSTRACIONES

CPC II

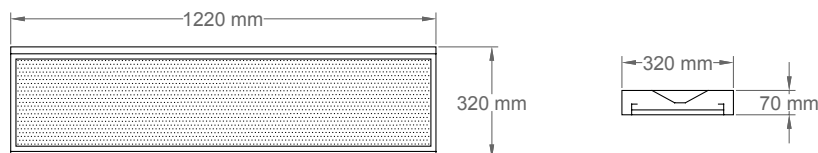

DETALLES

Difusores



N12

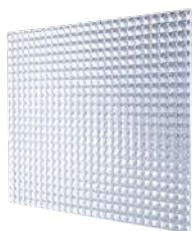

N19



N23

CAPFCE I

SERIE INTERIORES
PARA SOBREPONER



ESPECIFICACIONES

Luminaria de sobreponer. Fabricada en lámina de acero rolada en frío 1010, acabado en pintura en polvo poliéster de aplicación electrostática color blanco y curada al horno. Difusor de acrílico prismático N-12, N-19 o N-23. Equipada con tabletas LED 6W, 8W, o 12W, con driver electrónico multivoltaje 120-277 VCA atenuable 0-10 volts con opción a batería de emergencia.

Disponible en otras temperaturas de color y tecnología fluorescente, consulte a su representante NOVALUX®

INFORMACIÓN DE CÓDIGO

Ej. código de catálogo (CAC-I-2-08-LED-MV-S-N19-E90)

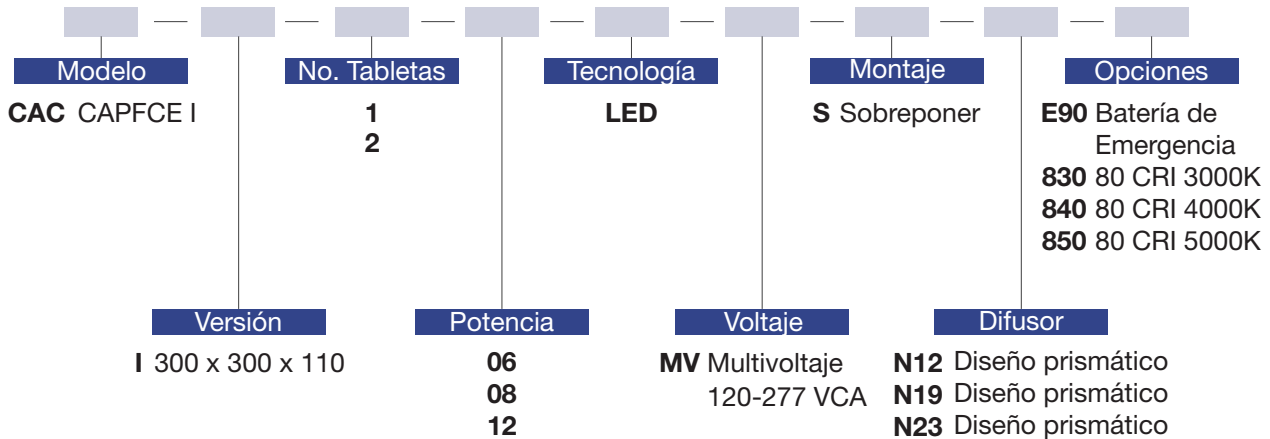

APLICACIONES



DIMENSIONES

Versión	Dimensiones
	Largo x Ancho x Alto
CAC I	300 x 300 x 110

Todas las dimensiones se muestran en milímetros (mm).

TABLETAS

Potencia	Lúmenes	Lm/W
6W	910	152
8W	1195	149
12W	1720	143

*Valores nominales promedio por tableta, temperatura de color 4000K.

*Para 3000K multiplicar los lúmenes por 95.2%.

*Para 5000K multiplicar los lúmenes por 103.0%.

EJ. ILUSTRACIONES

CAC I

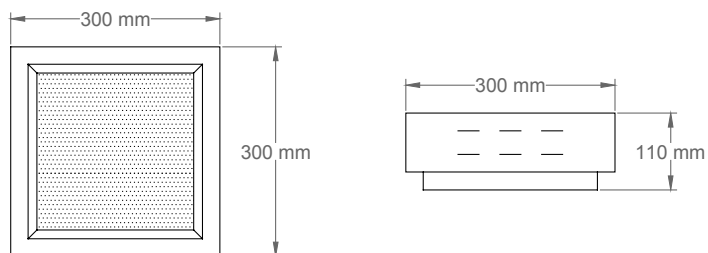
**DETALLES**

Difusores



N12



N19



N23

CAPFCE II

SERIE INTERIORES
PARA SOBREPONER



ESPECIFICACIONES

Luminaria para sobreponer. Está fabricada en lámina de acero rolada en frío 1010, acabado en pintura en polvo poliéster mediante aplicación electrostática color blanco y curada al horno. Difusor de acrílico prismático N-12, N-19 o N-23. Equipada con tabletas LED 11W, 16W o 24W, o tecnología T8 LED 12W, 17W o 18.5W, con driver electrónico multivoltaje 120-277 VCA atenuable 0-10 volts con opción a batería de emergencia.

Disponible en otras temperaturas de color y tecnología fluorescente, consulte a su representante NOVALUX®

INFORMACIÓN DE CÓDIGO

Ej. código de catálogo (CAP-II-2-11-LED-MV-S-MA-N12-E90)

Modelo	No. Tabletillas	Tecnología	Montaje	Difusor	Versión	Potencia	Voltaje	Reflector	Opciones
CAP CAPFCE II	1 <i>Comp. versión I</i> 2 <i>Comp. versión I,II</i> 4 <i>Comp. versión II</i>	LED T8 LED	S Sobreponer	N12 Diseño prismático N19 Diseño prismático N23 Diseño prismático	I 610 x 320 x 75 II 1220 x 320 x 75	11 Tecnol. LED 16 Tecnol. LED 24 Tecnol. LED 12 Tecnol. T8 LED, <i>Comp. Vers. II</i> 17 Tecnol. T8 LED, <i>Comp. Vers. II</i> 18.5 Tecnol. T8 LED, <i>Comp. Vers. II</i>	MV Multivoltaje 120-277 VCA	E Especular	E90 Batería de Emergencia 830 80 CRI 3000K 840 80 CRI 4000K 850 80 CRI 5000K

APLICACIONES



DIMENSIONES

Versión	Dimensiones		
	Largo x Ancho x Alto		
CAP I	610	x 320	x 75
CAP II	1220	x 320	x 75

Todas las dimensiones se muestran en milímetros (mm).

TABLETAS

Potencia	Lúmenes	Lm/W
LED 11W	1,825	165
LED 16W	2,561	160
LED 24W	3,440	143
T8 12W	1,800	150
T8 17W	2,200	129
T8 18.5W	2,600	141

*Valores nominales promedio por tableta, temperatura de color 4000K.
 *Para 3000K multiplicar los lúmenes por 95.2%.
 *Para 5000K multiplicar los lúmenes por 103.0%.

EJ. ILUSTRACIONES

CAP II

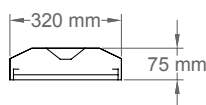
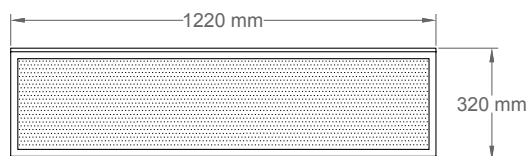
**DETALLES**

Difusores



N12



N19



N23

CILINDRO

SERIE INTERIORES
PARA SOBREPONER O COLGAR



ESPECIFICACIONES

Luminaria para instalación mixta. Cuerpo fabricado en lámina de acero rolando en frío 1100. Los componentes internos hechos en lámina de acero. Acabado de pintura en polvo poliéster de aplicación electrostática en color blanco y curada en horno. Equipada con módulo LED 25W o 35W, con driver electrónico multivoltaje 120-277 VCA atenuable 0-10 volts con opción a batería de emergencia.

Disponible en otras temperaturas de color y tecnología fluorescente, consulte a su representante NOVALUX®

INFORMACIÓN DE CÓDIGO

Ej. código de catálogo (CIL-I-1-13-LED-MV-S-E90)

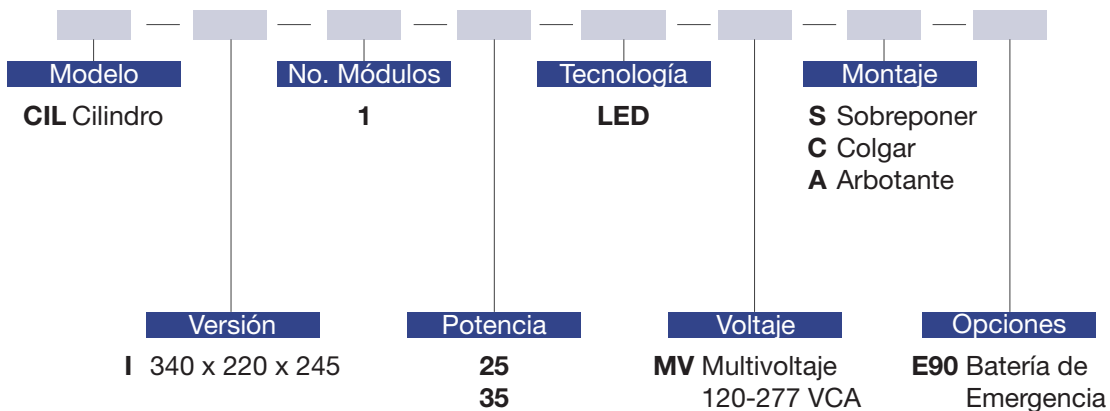

APLICACIONES



DIMENSIONES

Versión	Dimensiones
	Largo x Ancho x Alto
CIL I	340 x 220 x 245

MÓDULOS

Potencia	Lúmenes	Lm/W
25W	2,200	88
35W	3,300	94

Todas las dimensiones se muestran en milímetros (mm).

* Valores nominales promedio por módulo, temperatura de color 4000K.

EJ. ILUSTRACIONES

CIL I

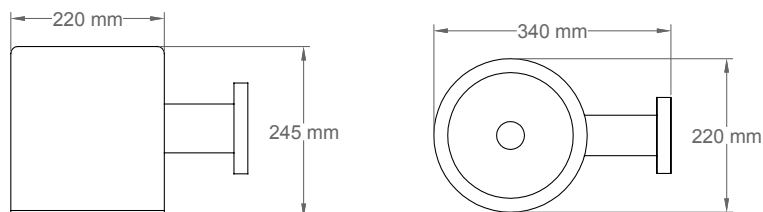

CIRRUS

SERIE INTERIORES
PARA EMPOTRAR



ESPECIFICACIONES

Luminaria con luz indirecta para empotrar. Fabricada en lámina de acero rolada en frío 1010 acabado en pintura en polvo poliéster de aplicación electrostática color blanco curada al horno. Ésta cuenta con difusor fabricado en lámina de acero microperforada disponible en acabado color blanco y cubierto por película de policarbonato C-9. Equipada con tabletas LED 11W, 16W o 24W, con driver electrónico multivoltaje 120-277 VCA atenuable 0-10 volts con opción a batería de emergencia.

Disponible en otras temperaturas de color y tecnología fluorescente, consulte a su representante NOVALUX®

INFORMACIÓN DE CÓDIGO

Ej. código de catálogo (CIR-I-2-16-LED-MV-G-E90)

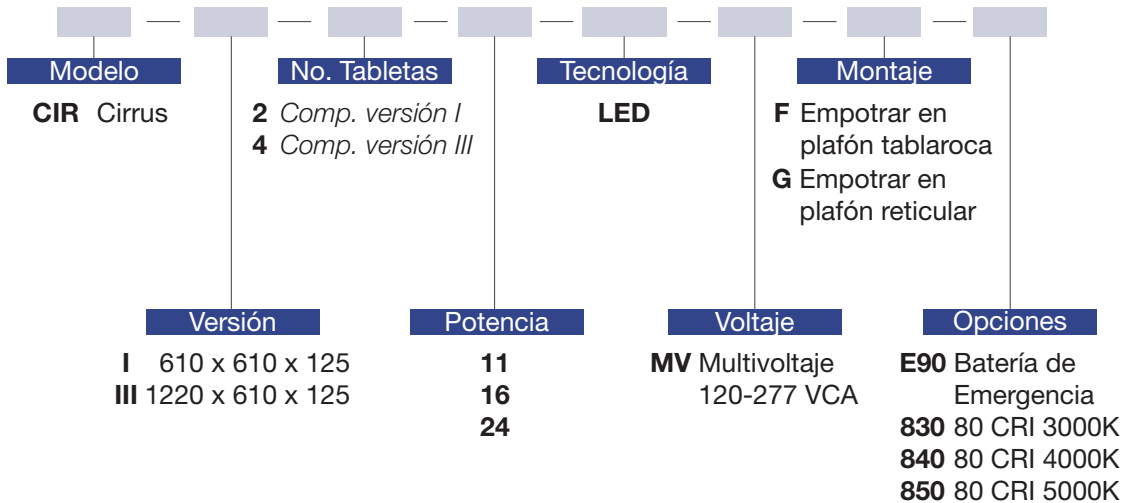

APLICACIONES



DIMENSIONES

Versión	Dimensiones		
	Largo x Ancho x Alto		
CIR I	610	x 610	x 125
CIR III	1220	x 610	x 125

Todas las dimensiones se muestran en milímetros (mm).

TABLETAS

Potencia	Lúmenes	Lm/W
11W	1,825	165
16W	2,561	160
24W	3,440	143

*Valores nominales promedio por tableta, temperatura de color 4000K.

*Para 3000K multiplicar los lúmenes por 95.2%.

*Para 5000K multiplicar los lúmenes por 103.0%.

EJ. ILUSTRACIONES

CIR III

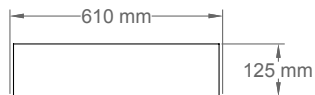
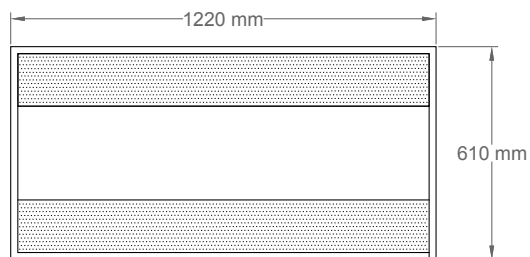

CLÁSICO

SERIE INTERIORES
PARA SOBREPONER



ESPECIFICACIONES

Luminaria de interiores para sobreponer. Fabricada en lámina de acero rolada en frío 1010 con o sin marco abatible, acabado en pintura en polvo poliéster mediante aplicación electrostática color blanco curada al horno.

Equipada con tabletas LED 11W, 16W o 24W, con driver electrónico multivoltaje 120-277 VCA atenuable 0-10 volts con opción a batería de emergencia.

Disponible en otras temperaturas de color y tecnología fluorescente, consulte a su representante NOVALUX®

INFORMACIÓN DE CÓDIGO

Ej. código de catálogo (CLA-I-2-11-LED-MV-S-MF-N12-E90)

Modelo	No. Tablet	Tecnología	Montaje	Difusor	Versión	Potencia	Voltaje	Marco	Opciones
CLA Clásico	2 <i>Comp. versión I, II</i> 3 <i>Comp. versión I</i> 4 <i>Comp. versión II, III</i> 6 <i>Comp. versión III</i>	LED	S Sobreponer	N12 Diseño prismático N19 Diseño prismático N23 Diseño prismático AT Acrílico transparente AO Acrílico opalino CC Cristal claro	I 600 x 610 x 90 II 1220 x 300 x 90 III 1220 x 610 x 90	11 <i>Versión I 3x16</i> 16 <i>Versión II 4x24</i> 24 <i>Versión III 6x16</i>	MV Multivoltaje 120-277 VCA	MF Marco Fijo MA Marco Abatible	E90 Batería de Emergencia 830 80 CRI 3000K 840 80 CRI 4000K 850 80 CRI 5000K

APLICACIONES



DIMENSIONES

Versión	Dimensiones		
	Largo	Ancho	Alto
CLA I	600	610	90
CLA II	1220	300	90
CLA III	1220	610	90

Todas las dimensiones se muestran en milímetros (mm).

TABLETAS

Potencia	Lúmenes	Lm/W
11W	1,825	165
16W	2,561	160
24W	3,440	143

*Valores nominales promedio por tableta, temperatura de color 4000K.

*Para 3000K multiplicar los lúmenes por 95.2%.

*Para 5000K multiplicar los lúmenes por 103.0%.

EJ. ILUSTRACIONES

CLA II

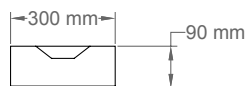
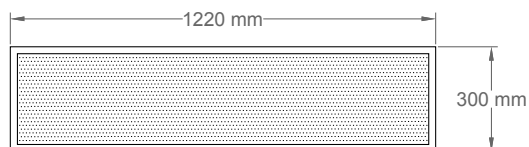

DETALLES

Difusores



N12

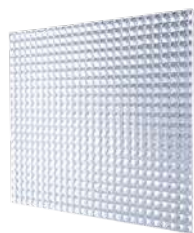

N19



N23



AO



CC

COLUMBIA

SERIE INTERIORES
PARA EMPOTRAR



ESPECIFICACIONES

Luminaria de interiores diseñada para empotrar. Fabricada en lámina de acero rolada en frío 1010, acabado en pintura en polvo poliéster de aplicación electrostática color blanco y curada al horno. Louver parabólico de aluminio con 9, 12, 16, 18 o 32 celdas en acabado especular, semiespecular o color blanco.

Equipada con tabletas LED 11W, 16W, con driver electrónico multivoltaje 120-277 VCA atenuable 0-10 volts con opción a batería de emergencia.

Disponible en otras temperaturas de color y tecnología fluorescente, consulte a su representante NOVALUX®

INFORMACIÓN DE CÓDIGO

Ej. código de catálogo (COL-I-2-11-LED-MV-G-9-SE-E90)

Modelo	No. Tabletillas	Tecnología	Montaje	Acabado Celdas	Versión	Potencia	Voltaje	No. Celdas	Opciones
COL Columbia	2 <i>Comp. versión I,II</i> 3 <i>Comp. versión I</i> 4 <i>Comp. versión II,III</i> 6 <i>Comp. versión III</i>	LED	F Empotrar en plafón tablaroca G Empotrar en plafón reticular	E Especular SE Semiespecular B Blanco	I 605 x 605 x 130 II 1210 x 305 x 130 III 1210 x 605 x 130	11 16	MV Multivoltaje 120-277 VCA	9 <i>Versión I</i> 16 <i>Versión I</i> 12 <i>Versión II</i> 16 <i>Versión II</i> 18 <i>Versión III</i> 32 <i>Versión III</i>	E90 Batería de Emergencia 830 80 CRI 3000K 840 80 CRI 4000K 850 80 CRI 5000K

APLICACIONES



DIMENSIONES

Versión	Dimensiones		
	Largo x Ancho x Alto		
COL I	605	x 605	x 130
COL II	1210	x 305	x 130
COL III	1210	x 605	x 130

Todas las dimensiones se muestran en milímetros (mm).

TABLETAS

Potencia	Lúmenes	Lm/W
11W	1,825	165
16W	2,561	160

*Valores nominales promedio por tableta, temperatura de color 4000K.

*Para 3000K multiplicar los lúmenes por 95.2%.

*Para 5000K multiplicar los lúmenes por 103.0%.

EJ. ILUSTRACIONES

COL I

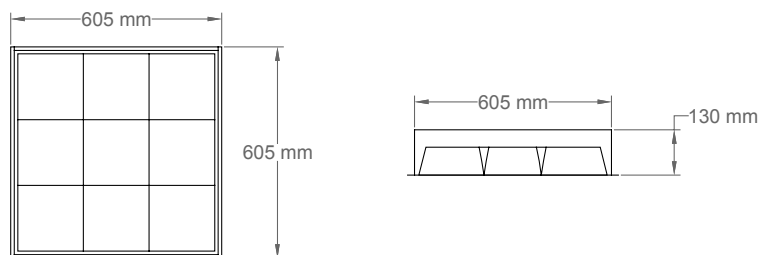

CONELED

SERIE EXTERIORES
PARA EMPOTRAR

ESPECIFICACIONES



Luminaria para montaje empotrado en plafón. Fabricada en inyección de aluminio de acabado en pintura poliéster de aplicación electrostática curada al horno color blanco.

Equipada con módulo LED de 14W, 25W o 35W, con driver electrónico 120-277 VCA.

Para más opciones consulte a su representante NOVALUX®

INFORMACIÓN DE CÓDIGO

Ej. código de catálogo (CLE-I-1-14-LED-MV-E-830)

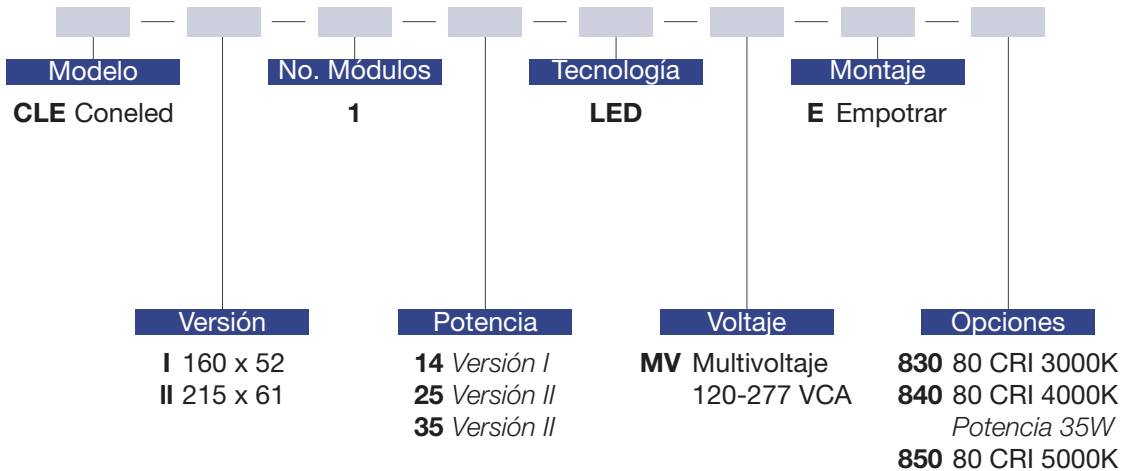

APLICACIONES



IP₄₄



PF_{>.90}

DIMENSIONES

Versión	Dimensiones		
	Ancho	x	Alto
CLE I	Ø 160	x	52
CLE II	Ø 215	x	61

MÓDULO

Potencia	Lúmenes	Lm/W
14W	1,200	86
25W	2,200	88
35W	3,300	94

Todas las dimensiones se muestran en milímetros (mm).

*Valores nominales promedio por tableta, 4000K temperatura de color.

EJ. ILUSTRACIONES

CLE I

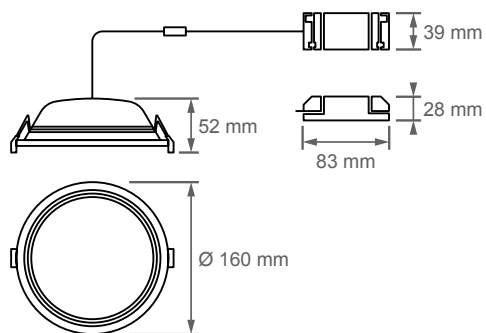

CLE II

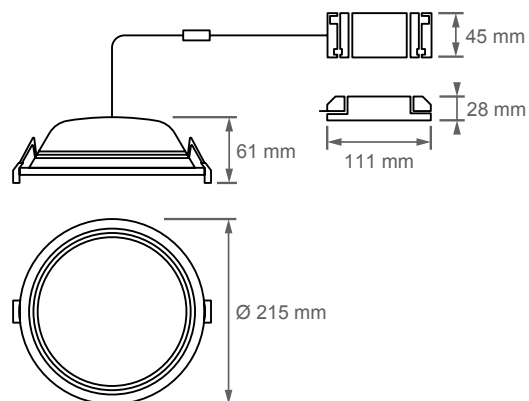

CONTEMPORÁNEA

SERIE INTERIORES
PARA SOBREPONER



ESPECIFICACIONES

Luminaria con diseño compacto de sobreponer. Fabricada en lámina de acero rolada en frío 1010, acabado en pintura en polvo poliéster de aplicación electrostática color blanco curada al horno, difusor de acrílico prismático N12, N19, N23, acrílico opalino o cristal claro. Está equipada con tabletas LED 6W, 8W o 12W, con driver electrónico multivoltaje 120-277 VCA atenuable 0-10 volts con opción a batería de emergencia.

Disponible en otras temperaturas de color y tecnología fluorescente, consulte a su representante NOVALUX®

INFORMACIÓN DE CÓDIGO

Ej. código de catálogo (CMP-I-1-06-LED-MV-S-MF-N12-E90)

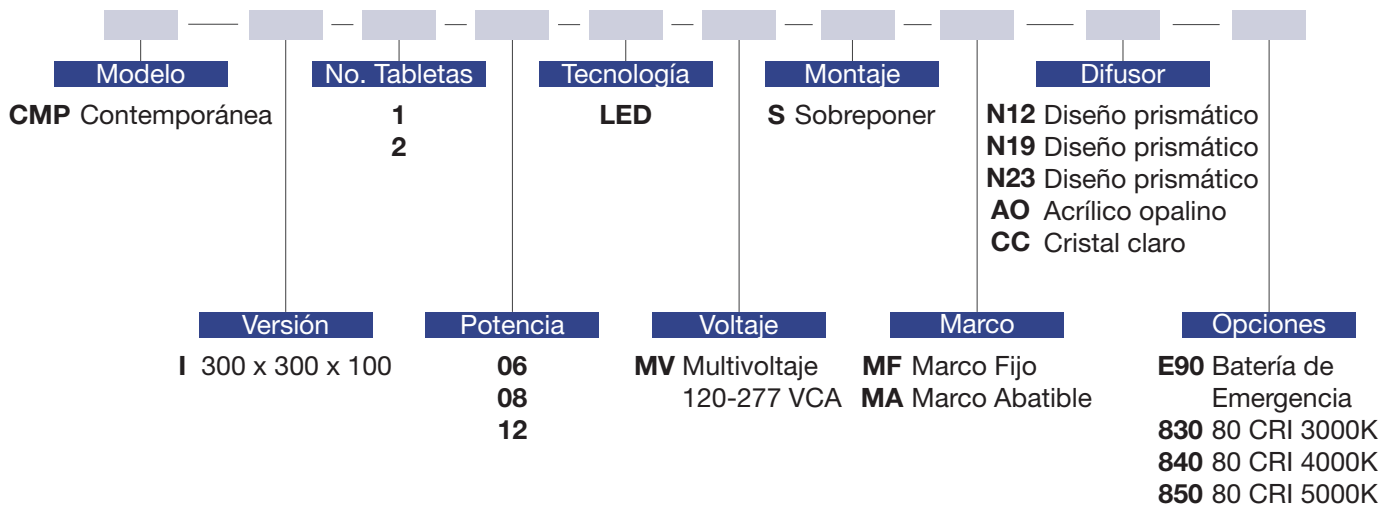

APLICACIONES



DIMENSIONES

Versión	Dimensiones		
	Largo x Ancho x Alto		
CMP I	300 x	300 x	100

Todas las dimensiones se muestran en milímetros (mm).

TABLETAS

Potencia	Lúmenes	Lm/W
6W	910	152
8W	1,195	149
12W	1,720	143

* Valores nominales promedio por tableta, temperatura de color 4000K.

EJ. ILUSTRACIONES

CMP I

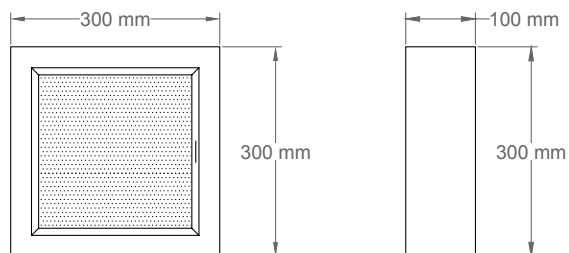
**DETALLES**

Difusores



N12



N19



N23



AO



CC

CÓRDOBA

SERIE INTERIORES
PARA EMPOTRAR O SOBREPONER



ESPECIFICACIONES

Luminaria con diseño de bajo peralte para empotrar o sobreponer. Fabricada en lámina de acero rollada en frío 1010, acabado en pintura en polvo poliéster de aplicación electrostática color blanco curada al horno, difusor de diseño europeo con cortadores de aluminio escalonado en acabado espejular o semiespejular. Equipada con tabletas LED 11W, 16W o con driver electrónico multivoltaje 120-277 VCA atenuable 0-10 volts con opción a batería de emergencia.

Disponible en otras temperaturas de color y tecnología fluorescente, consulte a su representante NOVALUX®

INFORMACIÓN DE CÓDIGO

Ej. código de catálogo (CRD-I-3-11-LED-MV-S-14-SE-E90)

Modelo	No. Tabletillas	Tecnología	Montaje	Acabado Celdas	Versión	Potencia	Voltaje	No. Celdas	Opciones
CRD Córdoba	3 <i>Comp. versión I</i> 4 <i>Comp. versión II</i> 6 <i>Comp. versión III</i>	LED	S Sobreponer F Empotrar en plafón tablaroca G Empotrar en plafón reticular	E Espejular SE Semiespejular	I 600 x 600 x 55 II 1200 x 300 x 55 III 1200 x 600 x 55	11 16	MV Multivoltaje 120-277 VCA	14 <i>Versión I</i> 28 <i>Versión II, III</i>	E90 Batería de Emergencia 830 80 CRI 3000K 840 90 CRI 4000K 850 80 CRI 5000K

APLICACIONES



DIMENSIONES

Versión	Dimensiones		
	Largo	Ancho	Alto
CRD I	600	600	55
CRD II	1200	300	55
CRD III	1200	600	55

Todas las dimensiones se muestran en milímetros (mm).

TABLETAS

Potencia	Lúmenes	Lm/W
11W	1,825	165
16W	2,561	160

*Valores nominales promedio por tableta, temperatura de color 4000K.

*Para 3000K multiplicar los lúmenes por 95.2%.

*Para 5000K multiplicar los lúmenes por 103.0%.

EJ. ILUSTRACIONES

CRD III

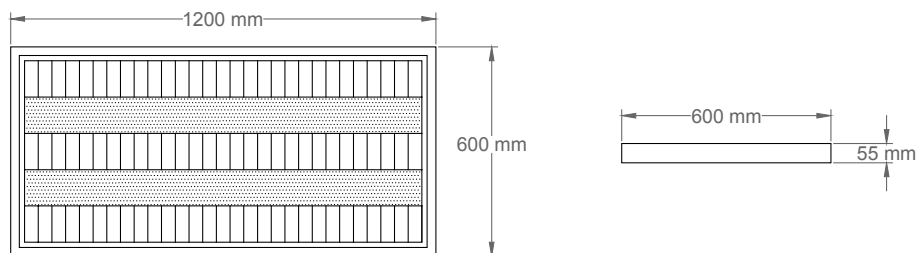

COSMOS

SERIE INTERIORES
PARA EMPOTRAR



ESPECIFICACIONES

Luminaria para empotrar en plafón de luz directa. Fabricada en lámina de acero rolada en frío 1010, acabado en pintura en polvo poliéster de aplicación electrostática color blanco curada al horno. Difusor de lámina microperforada y rolada tipo canastilla color blanco, recubierta por película de policarbonato C-9.

Equipada con tabletas LED 11W, 16W o 24W, con driver electrónico multivoltaje 120-277 VCA atenuable 0-10 volts con opción a batería de emergencia.

Disponible en otras temperaturas de color y tecnología fluorescente, consulte a su representante NOVALUX®

INFORMACIÓN DE CÓDIGO

Ej. código de catálogo (COS-I-2-11-LED-MV-G-E90)

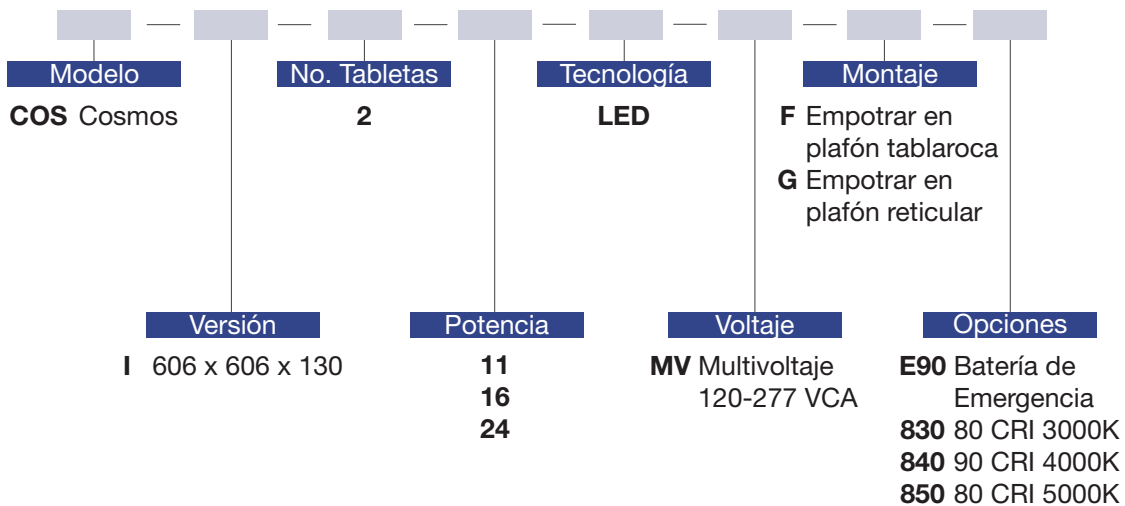

APLICACIONES



DIMENSIONES

Versión	Dimensiones
	Largo x Ancho x Alto
COS I	606 x 606 x 130

TABLETAS

Potencia	Lúmenes	Lm/W
11W	1,825	165
16W	2,561	160
24W	3,440	143

Todas las dimensiones se muestran en milímetros (mm).

*Valores nominales promedio por tableta, temperatura de color 4000K.
 *Para 3000K multiplicar los lúmenes por 95.2%.
 *Para 5000K multiplicar los lúmenes por 103.0%.

EJ. ILUSTRACIONES

COS I

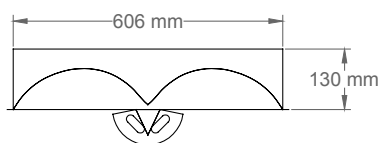
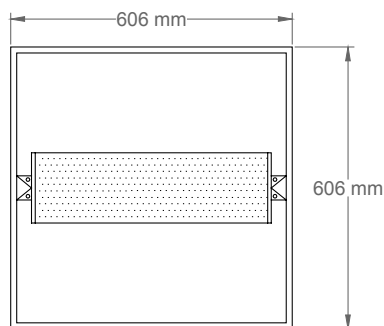

DELTA

SERIE INTERIORES
PARA EMPOTRAR O SOBREPONER



ESPECIFICACIONES

Luminaria de interiores para empotrar o sobreponer. Fabricada en lámina de acero rolada en frío 1010, acabado en pintura en polvo poliéster de aplicación electrostática color blanco y curada al horno. Difusor acrílico microlínea transparente termoformado a 90°, recubierto con película de policarbonato C-9. Equipada con tabletas LED 11W, 16W o 24W, con driver electrónico multivoltaje 120-277 VCA atenuable 0-10 volts con opción a batería de emergencia.

Disponible en otras temperaturas de color y tecnología fluorescente, consulte a su representante NOVALUX®

INFORMACIÓN DE CÓDIGO

Ej. código de catálogo (DEL-II-2-11-LED-MV-F-AM-E90)

Modelo	No. Tablet	Tecnología	Montaje	Opciones
DEL Delta	2 Comp. versión I, II 4 Comp. versión III	LED	S Sobreponer F Empotrar en plafón tablaroca G Empotrar en plafón reticular	E90 Batería de Emergencia 830 80 CRI 3000K 840 90 CRI 4000K 850 80 CRI 5000K
Versión	Potencia	Voltaje	Difusor	
I 600 x 600 x 90 II 1200 x 300 x 90 III 1200 x 600 x 90	11 16 24	MV Multivoltaje 120-277 VCA	AM Acrílico microlínea	

APLICACIONES



DIMENSIONES

Versión	Dimensiones		
	Largo	Ancho	Alto
DEL I	600	600	90
DEL II	1200	300	90
DEL III	1200	600	90

Todas las dimensiones se muestran en milímetros (mm).

TABLETAS

Potencia	Lúmenes	Lm/W
11W	1,825	165
16W	2,561	160
24W	3,440	143

*Valores nominales promedio por tableta, temperatura de color 4000K.

*Para 3000K multiplicar los lúmenes por 95.2%.

*Para 5000 K multiplicar los lúmenes por 103.0%.

EJ. ILUSTRACIONES

DEL III

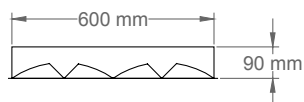
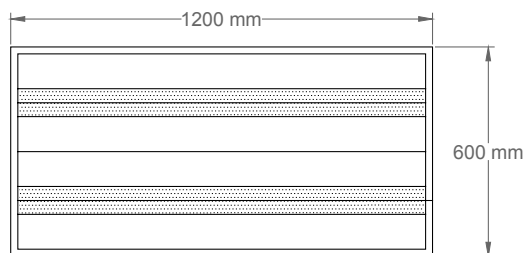

DENLITE

SERIE INTERIORES
PARA SOBREPONER

ESPECIFICACIONES



Luminaria para sobreponer con diseño lineal y moderno. Fabricada en polímero de alta resistencia color blanco. Difusor acrílico opalino. Equipada con módulo LED 16W o 32W, con driver electrónico multivoltaje 100-240 VCA.

Para más opciones consulte a su representante NOVALUX®

INFORMACIÓN DE CÓDIGO

Ej. código de catálogo (DNL-II-1-32-LED-MV-S-850)

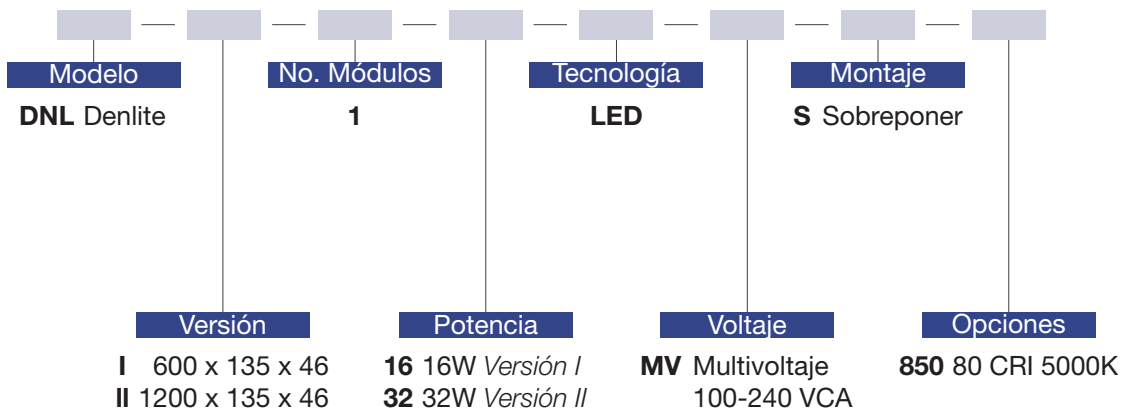

APLICACIONES



DIMENSIONES

Versión	Dimensiones		
	Largo	Ancho	Alto
DNL I	600	135	46
DNL II	1200	135	46

MÓDULOS

Potencia	Lúmenes	Lm/W
16W	1,400	88
32W	3,000	94

Todas las dimensiones se muestran en milímetros (mm).

* Valores nominales promedio por módulo,

EJ. ILUSTRACIONES

DNL I

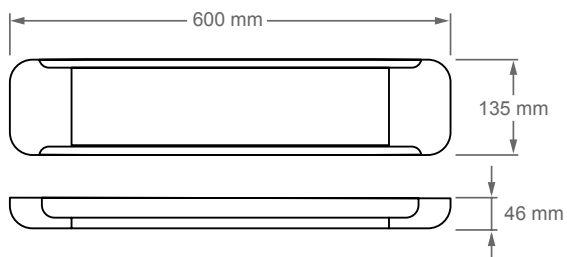

DNL II

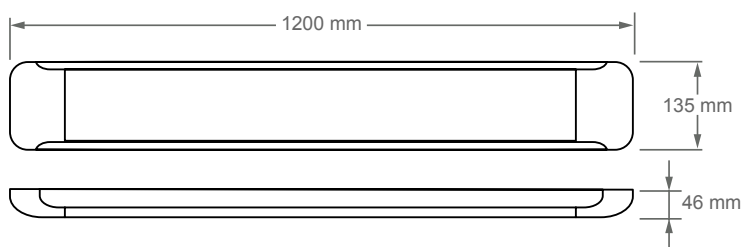

DIAMANTE

SERIE INTERIORES
PARA SOBREPONER O COLGAR

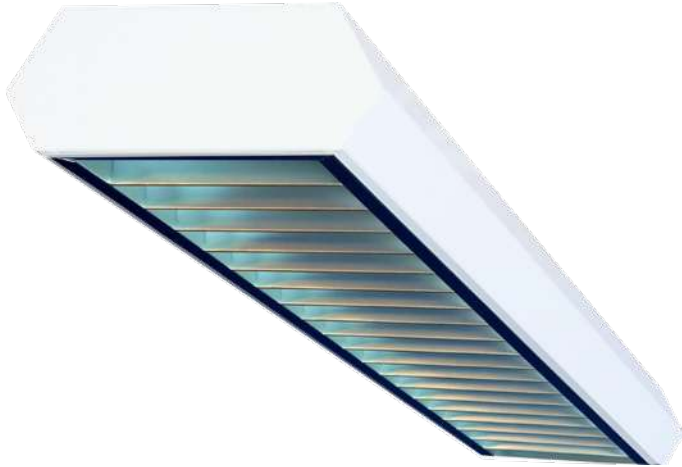

ESPECIFICACIONES

Luminaria de diseño prismático para sobreponer o colgar. Fabricada en lámina de acero rolada en frío 1010, acabado en pintura en polvo poliéster mediante la aplicación electrostática color blanco y curada al horno.

Louver parabólico de aluminio con un diseño escalonado con celdas de acabado especular o semiespecular. Equipada con tabletas LED 11W, 16W, 24W o con driver electrónico multivoltaje 120-277 VCA atenuable 0-10 volts con opción a batería de emergencia.

Disponible en otras temperaturas de color y tecnología fluorescente, consulte a su representante NOVALUX®

INFORMACIÓN DE CÓDIGO

Ej. código de catálogo (DMT-II-2-16-LED-MV-C-20-E-830)

Modelo	No. Tabletillas	Tecnología	Montaje	Acabado Celdas
DMT Diamante	2 4	LED	C Colgar S Sobreponer	E Aluminio especular SE Aluminio semiespecular
Versión	Potencia	Voltaje	No. Celdas	Opciones
II 1220 x 245 x 95	11 16 24	MV Multivoltaje 120-277 VCA	20	E90 Batería de Emergencia 830 80 CRI 3000K 840 80 CRI 4000K 850 80 CRI 5000K

APLICACIONES



DIMENSIONES

Versión	Dimensiones
	Largo x Ancho x Alto
DMT II	1220 x 245 x 95

Todas las dimensiones se muestran en milímetros (mm).

TABLETAS

Potencia	Lúmenes	Lm/W
11W	1,825	165
16W	2,561	160
24W	3,440	143

*Valores nominales promedio por tableta,
temperatura de color 4000K.

*Para 3000K multiplicar los lúmenes por 95.2%.

*Para 5000K multiplicar los lúmenes por 103.0%.

EJ. ILUSTRACIONES

DMT II

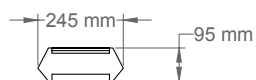
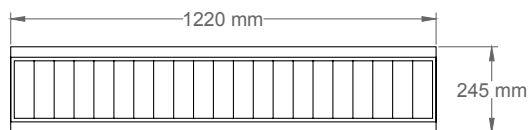

ENCAMADOS

SERIE INTERIORES
PARA SOBREPONER



ESPECIFICACIONES

Luminaria especial para sobreponer en muro, para uso en hospitales. Fabricada con base de lámina de acero rolada en frío 1010, acabado en pintura en polvo poliéster mediante aplicación electrostática color blanco y curada al horno. Con doble difusor acrílico prismático transparente termoformado para iluminación directa e indirecta.

Equipada con tabletas LED 11W, 16W o 24W, con driver electrónico multivoltaje 120-277 VCA atenuable 0-10 volts con opción a batería de emergencia.

Disponible en otras temperaturas de color y tecnología fluorescente, consulte a su representante NOVALUX®

INFORMACIÓN DE CÓDIGO

Ej. código de catálogo (ENC-I-2-11-LED-MV-S-N12-ITS-E90)

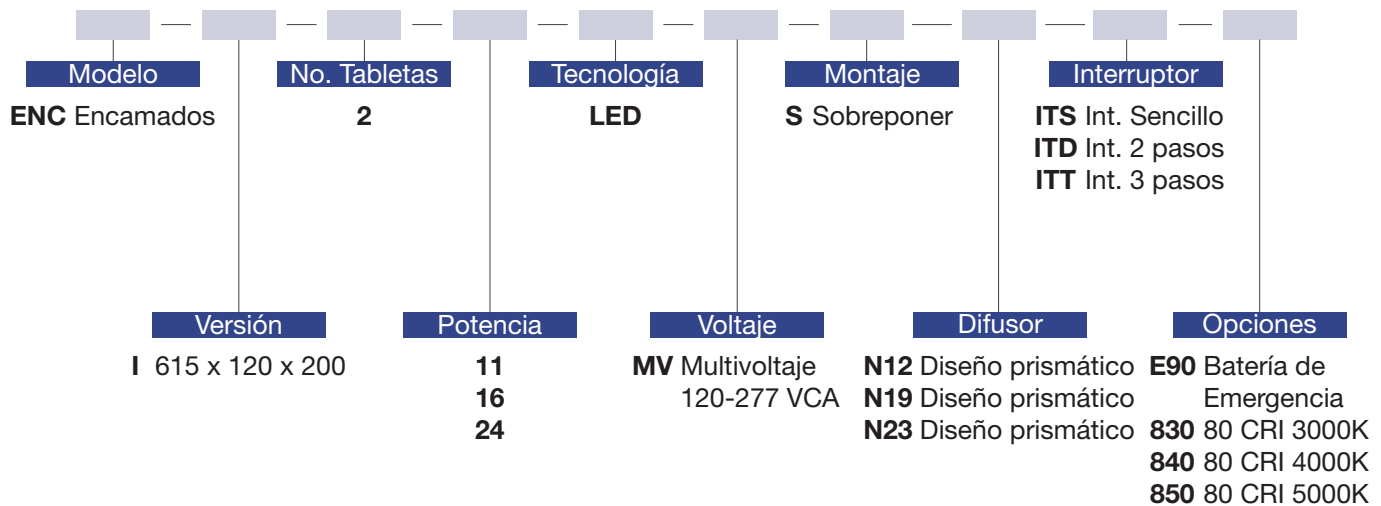

APLICACIONES



DIMENSIONES

Versión	Dimensiones		
	Largo x Ancho x Alto		
ENC I	615	x	120 x 200

Todas las dimensiones se muestran en milímetros (mm).

TABLETAS

Potencia	Lúmenes	Lm/W
11W	1,825	165
16W	2,561	160
24W	3,440	143

*Valores nominales promedio por tableta, temperatura de color 4000K.

*Para 3000K multiplicar los lúmenes por 95.2%.

*Para 5000K multiplicar los lúmenes por 103.0%.

EJ. ILUSTRACIONES

ENC I

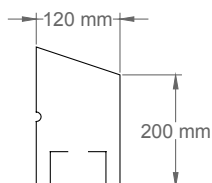
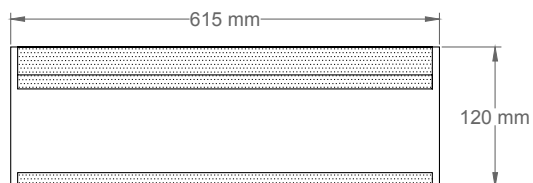
**DETALLES**

Difusores



N12



N19



N23

ESQUINERO

SERIE INTERIORES
PARA SOBREPONER



ESPECIFICACIONES

Luminaria de sobreponer. Fabricada en lámina de acero rolada en frío 1010, acabado en pintura en polvo poliéster por medio de aplicación electrostática disponible en color blanco y curada al horno. Cuenta con un difusor de acrílico prismático N-12, N-19 o N-23, acrílico transparente u opalino. Disponible con marco fijo o abatible. Equipada con tabletas LED 11W, 16W o 24W, con driver electrónico multivoltaje 120-277 VCA atenuable 0-10 volts con opción a batería de emergencia.

Disponible en otras temperaturas de color y tecnología fluorescente, consulte a su representante NOVALUX®

INFORMACIÓN DE CÓDIGO

Ej. código de catálogo (ESQ-II-2-11-LED-MV-S-N12-MF-E90)

Modelo ESQ Esquinero	No. Tablet 1 <i>Comp. versión I</i> 2 <i>Comp. versión I,II</i> 4 <i>Comp. versión II</i>	Tecnología LED	Montaje S Sobreponer	Marco MF Marco Fijo MA Marco Abatible
Versión I 610 x 165 x 165 II 1220 x 165 x 165	Potencia 11 16 24	Voltaje MV Multivoltaje 120-277 VCA	Difusor N12 Diseño prismático N19 Diseño prismático N23 Diseño prismático AT Acrílico transparente AO Acrílico opalino	Opciones E90 Batería de Emergencia 830 80 CRI 3000K 840 80 CRI 4000K 850 80 CRI 5000K

APLICACIONES



IP₂₀



PF_{>.95}

DIMENSIONES

Versión	Dimensiones		
	Largo x Ancho x Alto		
ESQ I	610	x 165	x 165
ESQ II	1220	x 165	x 165

TABLETAS

Potencia	Lúmenes	Lm/W
11W	1,825	165
16W	2,561	160
24W	3,440	143

Todas las dimensiones se muestran en milímetros (mm).

*Valores nominales promedio por tableta,
temperatura de color 4000K.
*Para 3000K multiplicar los lúmenes por 95.2%.
*Para 5000K multiplicar los lúmenes por 103.0%.

EJ. ILUSTRACIONES

ESQ I

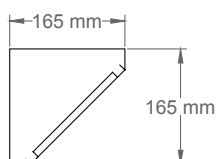
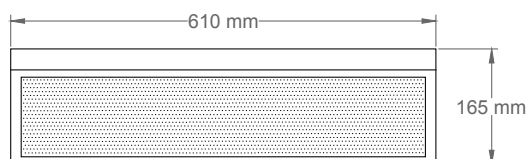
**DETALLES**

Difusores



N12



N19



N23



AT



AO

ESTAMPA

SERIE INTERIORES
PARA EMPOTRAR

ESPECIFICACIONES



Luminaria compacta de interiores para empotrar en plafón. Fabricada en lámina de acero rolada en frío 1010. Con la opción a marco abatible o fijo, cuenta con acabado en pintura en polvo poliéster de aplicación electrostática, disponible en color blanco y curada al horno.

Difusor de acrílico prismático N-12, N-19, N-23, acrílico opalino o cristal claro. Equipada con tabletas LED 6W, 8W o 12W, con driver electrónico multivoltaje 120-277 VCA atenuable 0-10 volts con opción a batería de emergencia.

Disponible en otras temperaturas de color y tecnología fluorescente, consulte a su representante NOVALUX®

INFORMACIÓN DE CÓDIGO

Ej. código de catálogo (EST-I-2-06-LED-MV-E-MA-N12-08R)

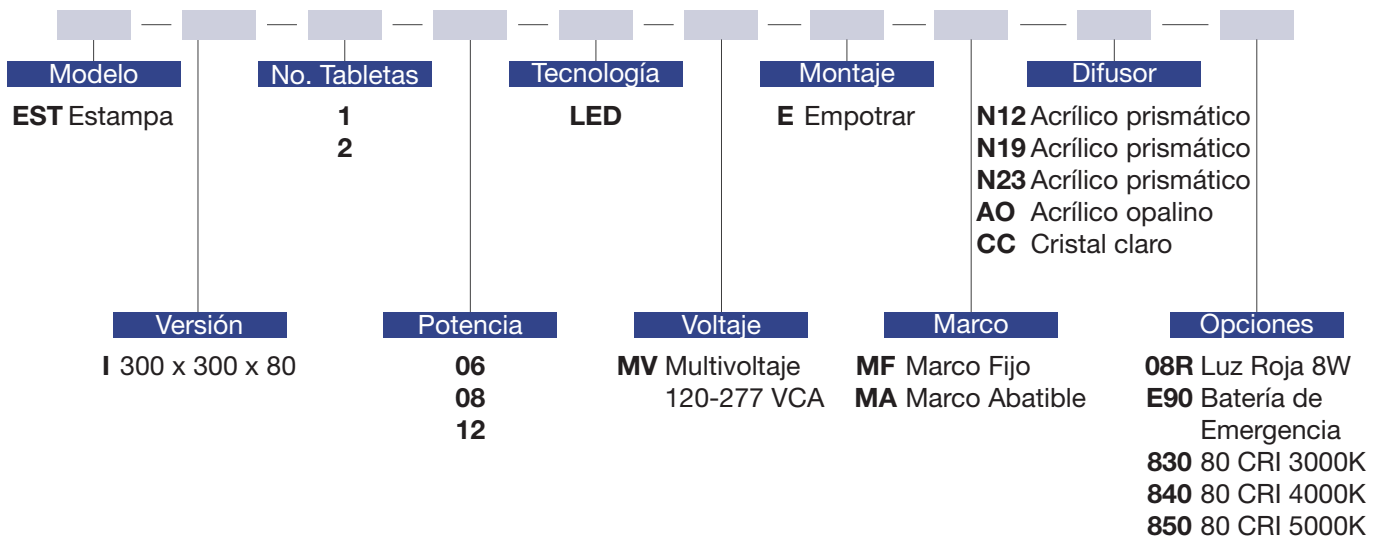

APLICACIONES



IP₂₀



PF_{>.95}

DIMENSIONES

Versión	Dimensiones		
	Largo x Ancho x Alto		
EST I	300	x	300 x 80

TABLETAS

Potencia	Lúmenes	Lm/W
6W	910	152
8W	1,195	149
12W	1,720	143

Todas las dimensiones se muestran en milímetros (mm).

* Valores nominales promedio por tableta, temperatura de color 4000K.

EJ. ILUSTRACIONES

EST I

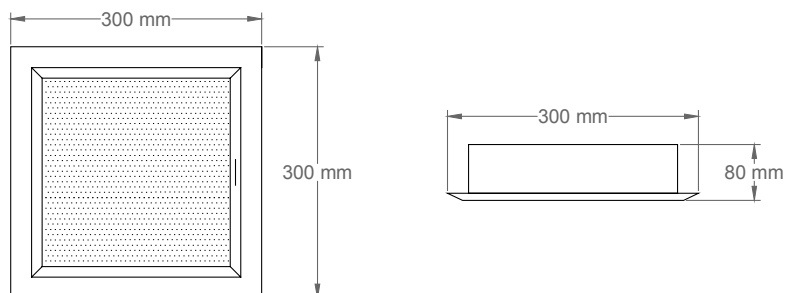
**DETALLES**

Difusores



N12



N19



N23



AO



CC

EURO

SERIE INTERIORES
PARA EMPOTRAR



ESPECIFICACIONES

Luminaria para empotrar. Ésta es fabricada en lámina de acero rolada en frío 1010, acabado en pintura en polvo poliéster mediante aplicación electrostática color blanco y curada al horno. Louver óptico europeo con cortadores hechos de aluminio estriado de 24, 36 40 o 48 celdas con acabado especular o semiespecular. Este modelo está equipado con tabletas LED 11W o 16W, con driver electrónico multivoltaje 120-277 VCA atenuable 0-10 volts con opción a batería de emergencia.

Disponible en otras temperaturas de color y tecnología fluorescente, consulte a su representante NOVALUX®

INFORMACIÓN DE CÓDIGO

Ej. código de catálogo (EUR-I-3-11-LED-MV-G-24-E-E90)

Modelo	No. Tablet	Tecnología	Montaje	Acabado Celdas	Versión	Potencia	Voltaje	Número Celdas	Opciones
EUR Euro	3 <i>Comp. versión I</i> 4 <i>Comp. versión II</i> 6 <i>Comp. versión III</i>	LED	F Empotrar en plafón tablaroca G Empotrar en plafón reticular	SE Semiespecular E Especular	I 605 x 605 x 75 II 1220 x 300 x 75 III 1220 x 605 x 75	11 16	MV Multivoltaje 120-277 VCA	24 <i>Versión I</i> 36 <i>Versión I,II</i> 40 <i>Versión II</i> 48 <i>Versión III</i>	E90 Batería de Emergencia 830 80 CRI 3000K 840 80 CRI 4000K 850 80 CRI 5000K

APLICACIONES



DIMENSIONES

Versión	Dimensiones		
	Largo	Ancho	Alto
EUR I	605	x 605	x 75
EUR II	1220	x 300	x 75
EUR III	1220	x 605	x 75

Todas las dimensiones se muestran en milímetros (mm).

TABLETAS

Potencia	Lúmenes	Lm/W
11W	1,825	165
16W	2,561	160

*Valores nominales promedio por tableta, temperatura de color 4000K.

*Para 3000K multiplicar los lúmenes por 95.2%.

*Para 5000K multiplicar los lúmenes por 103.0%.

EJ. ILUSTRACIONES

EUR II

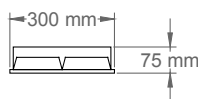
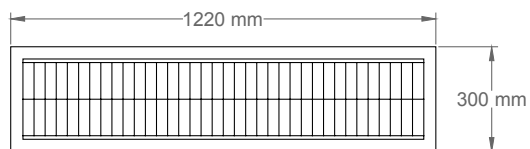

FLAT

SERIE INTERIORES
PARA EMPOTRAR O SOBREPONER

ESPECIFICACIONES

FLC

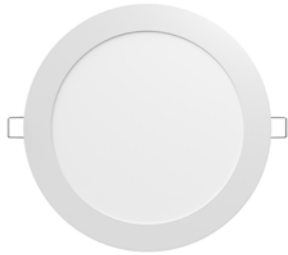

FLS



Luminaria para sobreponer tipo plafón de diseño compacto. Fabricada en fundición de aluminio, acabado en pintura en polvo poliéster de aplicación electrostática color blanco y curada al horno. Difusor de acrílico opalino. Equipada con módulo LED 18W y 24W, con opción de temperatura de color de 4000K y 6500K, driver electrónico multivoltaje 100-240 VCA.

Para más opciones consulte a su representante NOVALUX®

INFORMACIÓN DE CÓDIGO

Ej. código de catálogo (FLC-I-1-15-LED-MV-S-830)

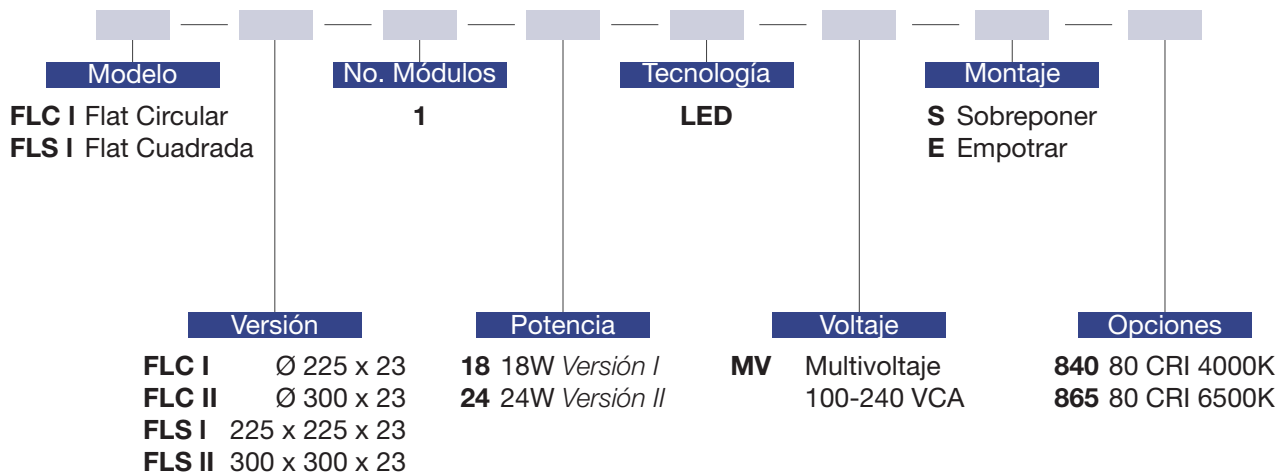

APLICACIONES



DIMENSIONES

Versión	Dimensiones		
	Largo	Ancho	Alto
FLC I	Ø 225 x 23		
FLC II	Ø 300 x 23		
FLS I	225	225	23
FLS II	300	300	23

MÓDULOS

Potencia	Lúmenes	Lm/W
18W	1,150	75
24W	1,800	75

* Valores nominales promedio por módulo, temperatura de color 3000K y 6500K.

Todas las dimensiones se muestran en milímetros (mm).

EJ. ILUSTRACIONES

FLC I

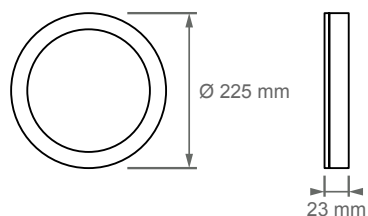

FLS I

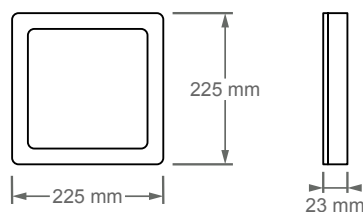

FLC II

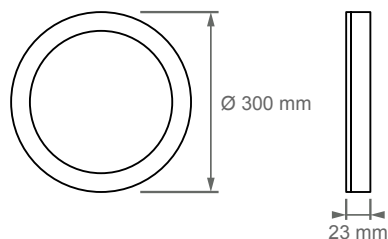

FLS II

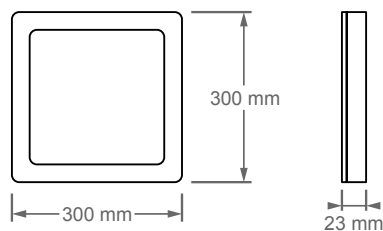

GUARDIÁN

SERIE INTERIORES
PARA SOBREPONER

ESPECIFICACIONES

Luminaria de interiores para sobreponer. Fabricada en lámina de acero rolada en frío 1010; acabado en pintura en polvo poliéster de aplicación electrostática color blanco y curada al horno. La cual cuenta con un difusor de acrílico prismático termoformado tipo caja. Equipada con tabletas LED 6W, 8W o 12W, con driver electrónico multivoltaje 120-277 VCA atenuable 0-10 volts con opción a batería de emergencia.

Disponible en otras temperaturas de color y tecnología fluorescente, consulte a su representante NOVALUX®



INFORMACIÓN DE CÓDIGO

Ej. código de catálogo (GUA-I-2-08-LED-MV-S-MA-DPT-E90)

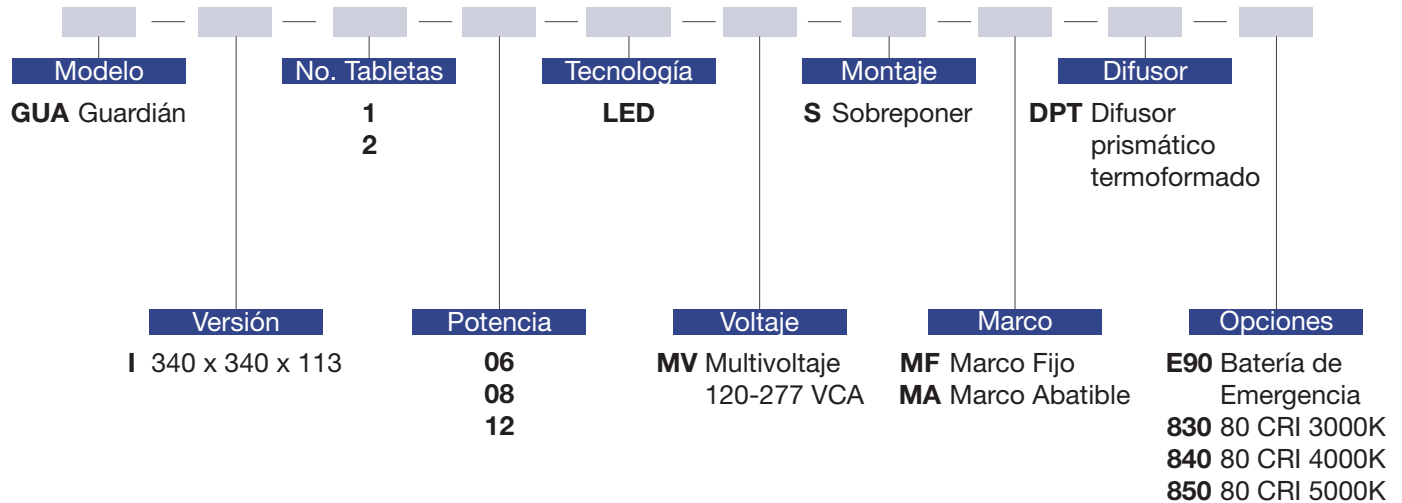

APLICACIONES



DIMENSIONES

Versión	Dimensiones		
	Largo x Ancho x Alto		
GUA I	340	x	340 x 113

TABLETAS

Potencia	Lúmenes	Lm/W
6W	910	152
8W	1,195	149
12W	1,720	143

Todas las dimensiones se muestran en milímetros (mm).

* Valores nominales promedio por tableta, temperatura de color 4000K.

EJ. ILUSTRACIONES

GUA I

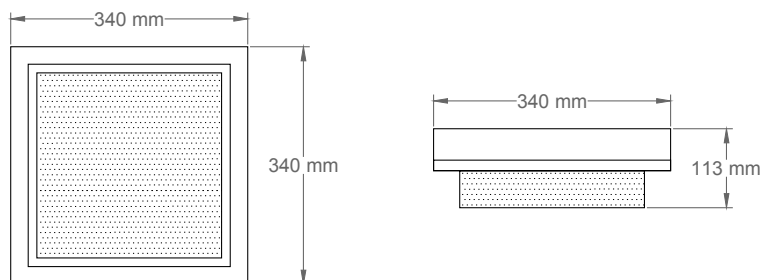

INTEGRAL

SERIE INTERIORES
PARA EMPOTRAR PLAFÓN TABLAROCA

ESPECIFICACIONES



Luminaria para empotrar en plafón de tablaroca. Fabricada en lámina de acero rolada en frío 1010, acabado en pintura en polvo poliéster mediante aplicación electrostática color blanco y curada al horno. Con difusor de acrílico prismático transparente tipo N-12, N-19, N-23 o acrílico opalino

Equipada con tabletas LED 11W, 16W, 24W, con driver electrónico multivoltaje 120-277 VCA atenuable 0-10 volts con opción a batería de emergencia.

Disponible en otras temperaturas de color y tecnología fluorescente, consulte a su representante NOVALUX®

INFORMACIÓN DE CÓDIGO

Ej. código de catálogo (INT-I-2-16-LED-MV-F-MF-N12-E90)

Modelo	No. Tablet	Tecnología	Montaje	Difusor	Versión	Potencia	Voltaje	Marco	Opciones
INT Integral	2 Versión I,II,IV 3 Versión I 4 Versión II,III	LED	F Empotrar en plafón tablaroca	N12 Acrílico prismático N19 Acrílico prismático N23 Acrílico prismático AO Acrílico opalino	I 610 x 610 x 90 II 1220 x 300 x 90 III 1220 x 610 x 90 IV 610 x 300 x 90	11 16 24	MV Multivoltaje 120-277 VCA	MF Marco Fijo MA Marco Abatible	E90 Batería de Emergencia 830 80 CRI 3000K 840 80 CRI 4000K 850 80 CRI 5000K

APLICACIONES



DIMENSIONES

Versión	Dimensiones		
	Largo	Ancho	Alto
INT I	610	610	90
INT II	1220	300	90
INT III	1220	610	90
INT IV	610	300	90

Todas las dimensiones se muestran en milímetros (mm).

TABLETAS

Potencia	Lúmenes	Lm/W
11W	1,825	165
16W	2,561	160
24W	3,440	143

*Valores nominales promedio por tableta, temperatura de color 4000K.

*Para 3000K multiplicar los lúmenes por 95.2%.

*Para 5000K multiplicar los lúmenes por 103.0%.

EJ. ILUSTRACIONES

INT III

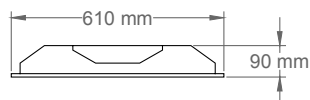
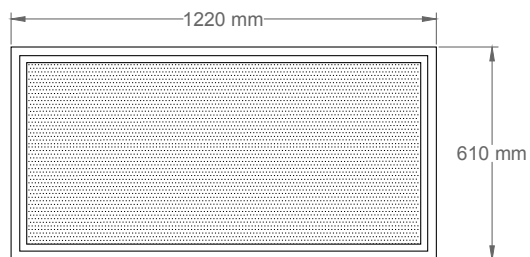
**DETALLES**

Difusores



N12



N19



N23



AO

LINEALITE

SERIE INTERIORES
PARA EMPOTRAR, SOBREPONER O COLGAR

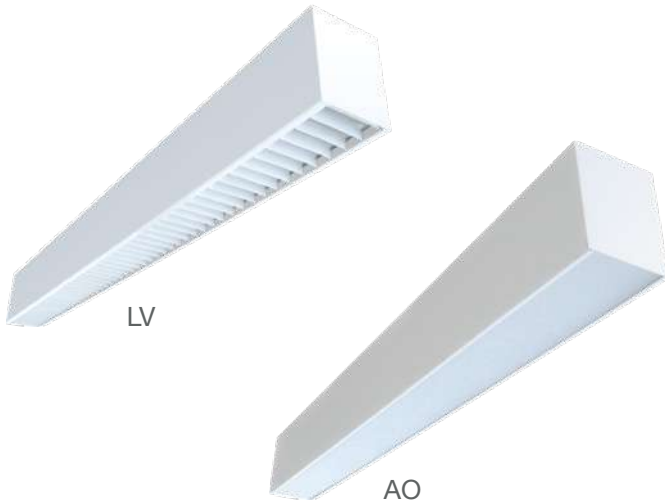

ESPECIFICACIONES

Luminaria para empotrar, sobreponer o colgar, diseñada para formar sistemas de línea continua sobre medida. Fabricada en lámina de acero rollada en frío 1010, acabado en pintura en polvo poliéster mediante aplicación electrostática color blanco y curada al horno.

Difusor acrílico opalino en color blanco de 3 mm o louver de acero tipo rejilla disponible en color blanco. Equipada con tabletas LED 11W, 16W o 24W con driver electrónico multivoltaje 120-277 VCA atenuable 0-10 volts con opción a batería de emergencia.

Disponible en otras temperaturas de color y tecnología fluorescente, consulte a su representante NOVALUX®

INFORMACIÓN DE CÓDIGO

Ej. código de catálogo (LIN-I-1-16-LED-MV-E-AO-E90)

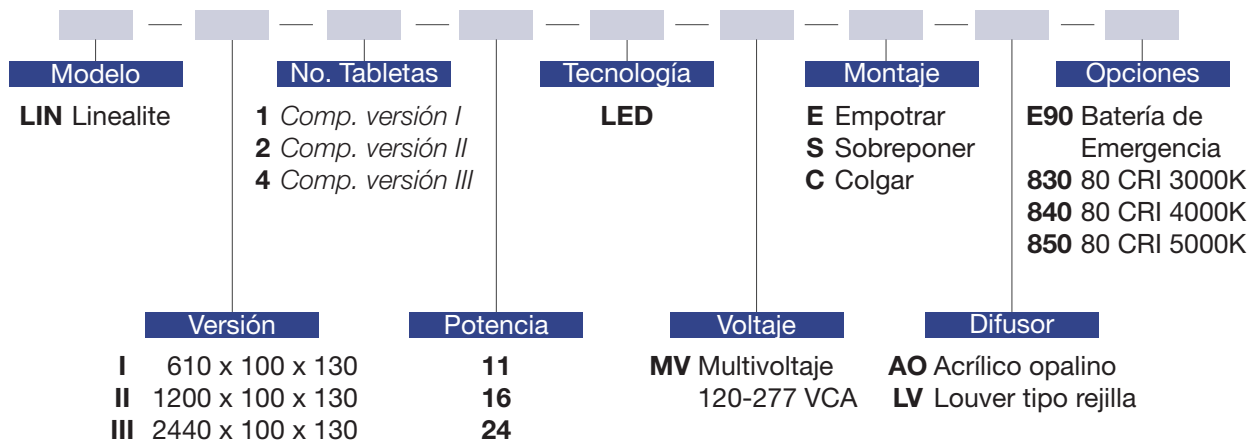

APLICACIONES



DIMENSIONES

Versión	Dimensiones		
	Largo	Ancho	Alto
LIN I	610	100	130
LIN II	1200	100	130
LIN III	2440	100	130

Todas las dimensiones se muestran en milímetros (mm).

TABLETAS

Potencia	Lúmenes	Lm/W
11W	1,825	165
16W	2,561	160
24W	3,440	143

*Valores nominales promedio por tableta, temperatura de color 4000K.

*Para 3000K multiplicar los lúmenes por 95.2%.

*Para 5000K multiplicar los lúmenes por 103.0%.

EJ. ILUSTRACIONES

LIN II

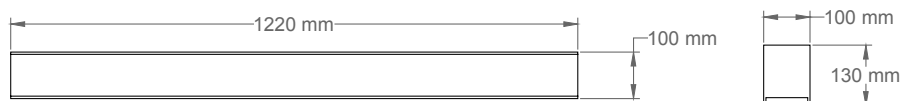
**DETALLES**

Difusores



AO

MATRIX

SERIE INTERIORES
PARA COLGAR



ESPECIFICACIONES

Luminaria para colgar, está disponible en tira continua o sistema modular de retícula. Fabricada en lámina de acero rolada en frío 1010 conector tipo nodo acabado en pintura en polvo poliéster de aplicación electrostática color blanco y curada al horno. Louver parabólico de aluminio con un diseño escalonado con celdas acabado especlar, semiespeclar.

Equipada con tabletas LED 11W, 16W, 24W con driver electrónico multivoltaje 120-277 VCA atenuable 0-10 volts con opción a batería de emergencia.

Disponible en otras temperaturas de color y tecnología fluorescente, consulte a su representante NOVALUX®

INFORMACIÓN DE CÓDIGO

Ej. código de catálogo (MAT-II-2-11-LED-MV-C-16-SE-E90)

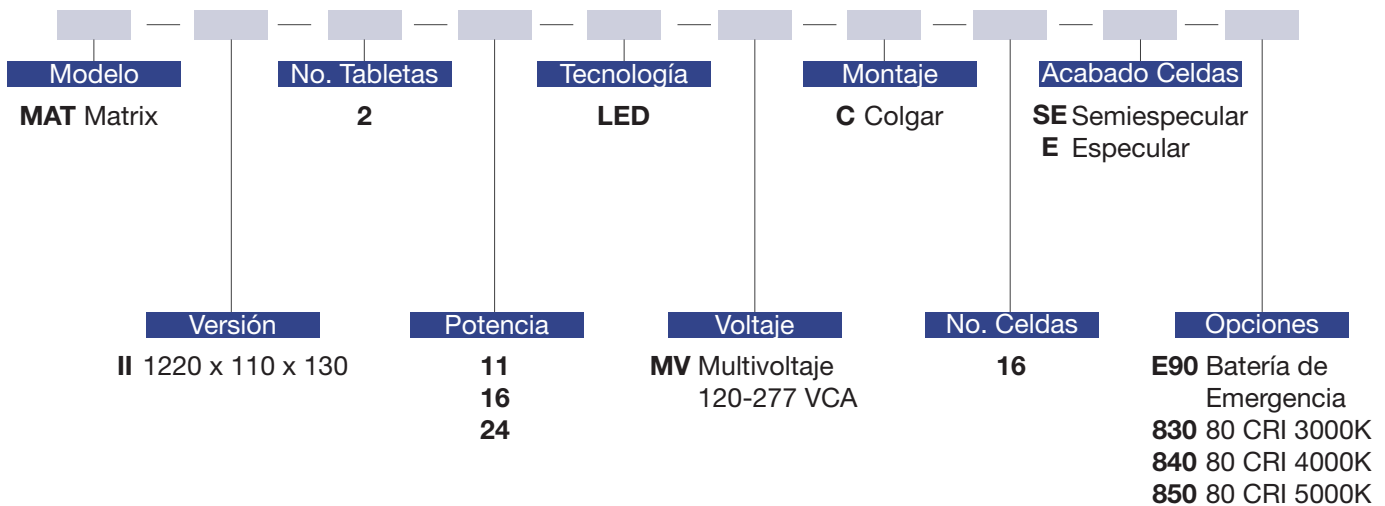

APLICACIONES



DIMENSIONES

Versión	Dimensiones
	Largo x Ancho x Alto
MAT II	1220 x 110 x 130

Todas las dimensiones se muestran en milímetros (mm).

TABLETAS

Potencia	Lúmenes	Lm/W
11W	1,825	165
16W	2,561	160
24W	3,440	143

*Valores nominales promedio por tableta,
temperatura de color 4000K.

*Para 3000K multiplicar los lúmenes por 95.2%.

*Para 5000K multiplicar los lúmenes por 103.0%.

EJ. ILUSTRACIONES

MAT II

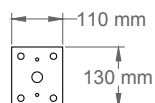
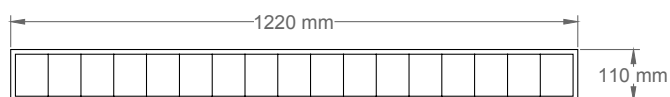

MILENIUM

SERIE INTERIORES
PARA COLGAR O SOBREPONER

ESPECIFICACIONES



Luminaria de iluminación directa y/o indirecta, la cual cuenta con un diseño curvo y su montaje es para colgar o sobreponer. Fabricada en lámina de acero rolada en frío 1010, acabado en pintura en polvo poliéster mediante aplicación electrostática color blanco y curada al horno. Difusor de lámina de acero cerrado, con opción a microperforado parcial o completo, en terminado en color blanco, además de contar con recubrimiento de película de policarbonato C-9.

Equipada con tableta LED de 11W, 16W o 24W, con driver electrónico multivoltaje 120-277 VCA atenuable 0-10V con opción a batería de emergencia.

Disponible en otras temperaturas de color y tecnología fluorescente, consulte a su representante NOVALUX®

INFORMACIÓN DE CÓDIGO

Ej. código de catálogo (MIN-I-1-11-LED-MV-C-E90)

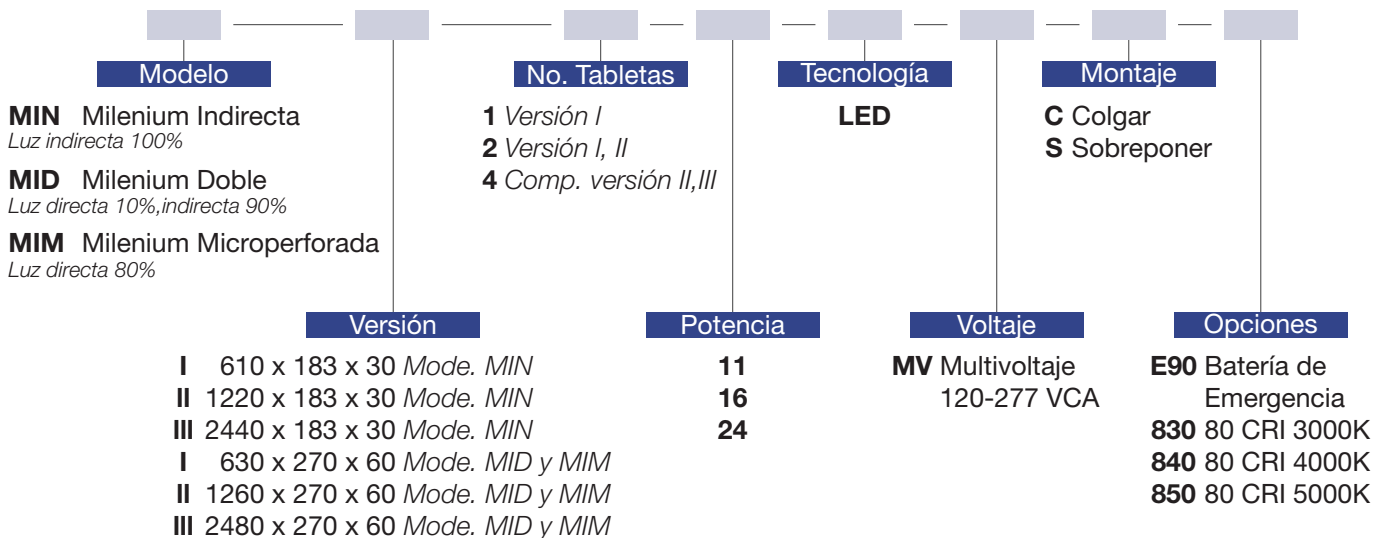

APLICACIONES



DIMENSIONES

Versión	Dimensiones		
	Largo	Ancho	Alto
MIN I	610	183	30
MIN II	1220	183	30
MIN III	2440	183	30
MID I	630	270	60
MID II	1260	270	60
MID III	2480	270	60
MIM I	630	270	60
MIM II	1260	270	60
MIM III	2480	270	60

Todas las dimensiones se muestran en milímetros (mm).

TABLETAS

Potencia	Lúmenes	Lm/W
11W	1,825	165
16W	2,561	160
24W	3,440	143

*Valores nominales promedio por tableta, temperatura de color 4000K.
 *Para 3000K multiplicar los lúmenes por 95.2%.
 *Para 5000K multiplicar los lúmenes por 103.0%.

EJ. ILUSTRACIONES

MIM II

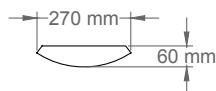
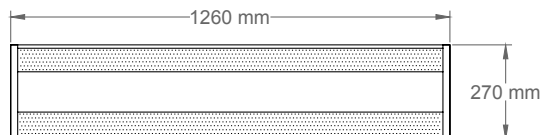

MODULAR

SERIE INTERIORES
PARA EMPOTRAR PLAFÓN RETICULAR

ESPECIFICACIONES



Luminaria de interiores para empotrar en plafón reticular modelo Modular. Esta es fabricada con lámina de acero rolado en frío 1010, acabado en pintura en polvo poliéster mediante aplicación electrostática color blanco, curada al horno, opción a marco fijo o abatible.

Con difusor acrílico prismático transparente tipo N-12, N-19, N-23 o acrílico opalino. Equipada con tabletas LED 11W, 16W o 24W, con driver electrónico multivoltaje 120-277 VCA atenuable 0-10 volts con opción a batería de emergencia.

Disponible en otras temperaturas de color y tecnología fluorescente, consulte a su representante NOVALUX®

INFORMACIÓN DE CÓDIGO

Ej. código de catálogo (MOD-I-2-11-LED-MV-G-MA-N12-E90)

Modelo	No. Tabletillas	Tecnología	Montaje	Difusor	Versión	Potencia	Voltaje	Marco	Opciones
MOD Modular	2 <i>Comp. versión I,II</i> 3 <i>Comp. versión I</i> 4 <i>Comp. versión II,III</i>	LED	G Empotrar en plafón reticular	N12 Diseño prismático N19 Diseño prismático N23 Diseño Prismático AO Acrílico Opalino	I 600 x 600 x 85 II 1210 x 300 x 85 III 1210 x 600 x 85	11 16 24	MV Multivoltaje 120-277 VCA	MF Marco Fijo MA Marco Abatible	E90 Batería de Emergencia 830 80 CRI 3000K 840 80 CRI 4000K 850 80 CRI 5000K

APLICACIONES



IP₂₀



PF_{>.95}

DIMENSIONES

Versión	Dimensiones		
	Largo	Ancho	Alto
MOD I	600	600	85
MOD II	1210	300	85
MOD III	1210	600	85

Todas las dimensiones se muestran en milímetros (mm).

TABLETAS

Potencia	Lúmenes	Lm/W
11W	1825	165
16W	2561	160
24W	3440	143

*Valores nominales promedio por tableta, temperatura de color 4000°K.

*Para 3000°K multiplicar los lúmenes por 95.2%.

*Para 5000°K multiplicar los lúmenes por 103.0%.

EJ. ILUSTRACIONES

MOD III

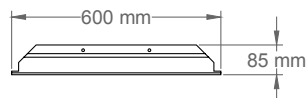
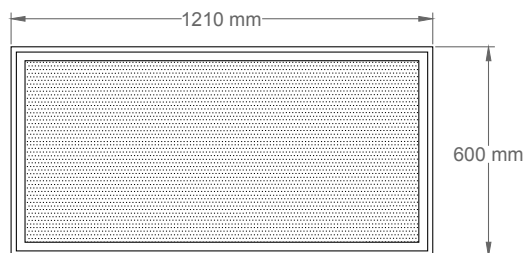
**DETALLES**

Difusores



N12



N19



N23



AO

MULTYFLEX

SERIE INTERIORES PARA HOSPITALES
DE EMPOTRAR PLAFÓN RETICULAR O SOBREPONER

ESPECIFICACIONES



Luminaria de interiores para empotrar o sobreponer diseñada para revisión y auscultación médica en hospitales. Fabricada con lámina de acero rolado en frío 1010, acabado en pintura en polvo poliéster mediante aplicación electrostática color blanco curada al horno.

Louvers de aluminio de diseño reticular, lámina de acero microperforada en acabado color blanco mate. Equipada con tabletas LED 11W o 16W con driver electrónico multivoltaje 120-277 VCA atenuable 0-10 volts con opción a batería de emergencia.

Disponible en otras temperaturas de color y tecnología fluorescente, consulte a su representante NOVALUX®

INFORMACIÓN DE CÓDIGO

Ej. código de catálogo (MTX-III-6-11-LED-MV-G-36-B-E90)

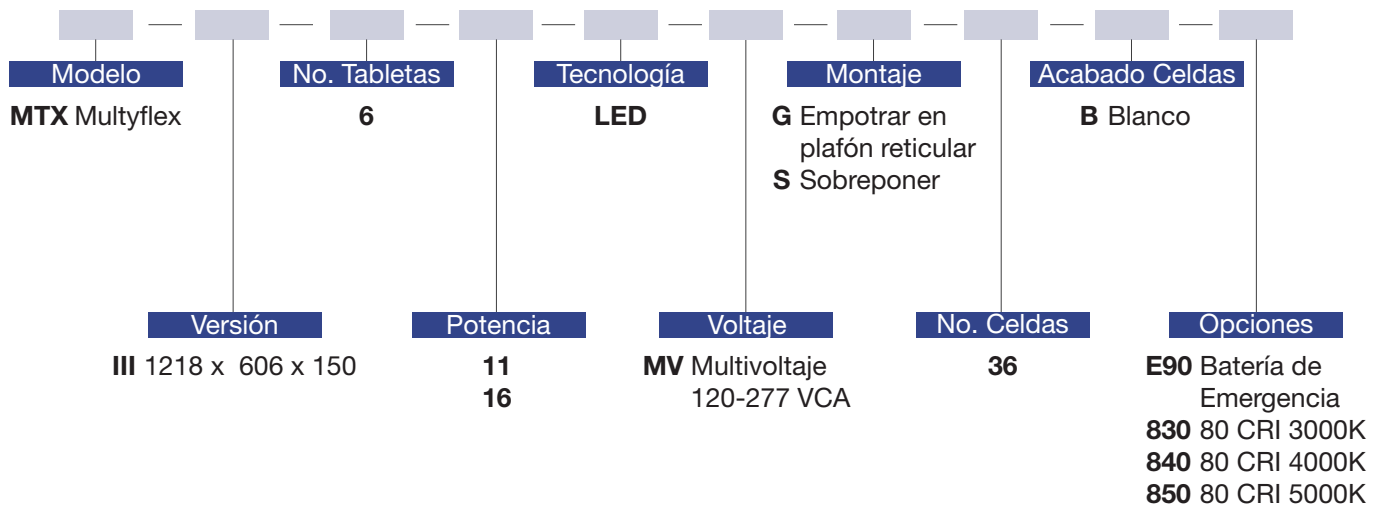

APLICACIONES



DIMENSIONES

Versión	Dimensiones
	Largo x Ancho x Alto
MTX III	1218 x 606 x 150

TABLETAS

Potencia	Lúmenes	Lm/W
11W	1,825	165
16W	2,561	160

Todas las dimensiones se muestran en milímetros (mm).

*Valores nominales promedio por tableta,
temperatura de color 4000K.
*Para 3000K multiplicar los lúmenes por 95.2%.
*Para 5000K multiplicar los lúmenes por 103.0%.

EJ. ILUSTRACIONES

MTX III

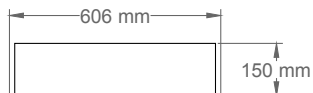
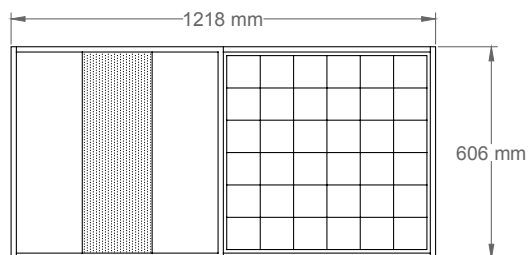

MUROLITE

SERIE INTERIORES
PARA SOBREPONER EN MURO

ESPECIFICACIONES



Luminaria de iluminación directa o indirecta, la cual cuenta con un diseño aerodinámico y compacto para sobreponer en muro. Fabricada en lámina de acero rolada en frío 1010, acabado en pintura de polvo poliéster de aplicación electrostática color blanco, curada al horno.

Difusor de lámina de acero cerrado con opción a micro perforado parcial o completo en terminado color blanco, además de contar con recubrimiento en película de policarbonato C-9. Equipada con tableta LED de 11W, 16W o 24W, con driver electrónico multivoltaje 120-277VCA atenuable 0-10 volts con opción a batería de emergencia.

Disponible en otras temperaturas de color y tecnología fluorescente, consulte a su representante NOVALUX®

INFORMACIÓN DE CÓDIGO

Ej. código de catálogo (MUN-II-2-11-LED-MV-S-E90)

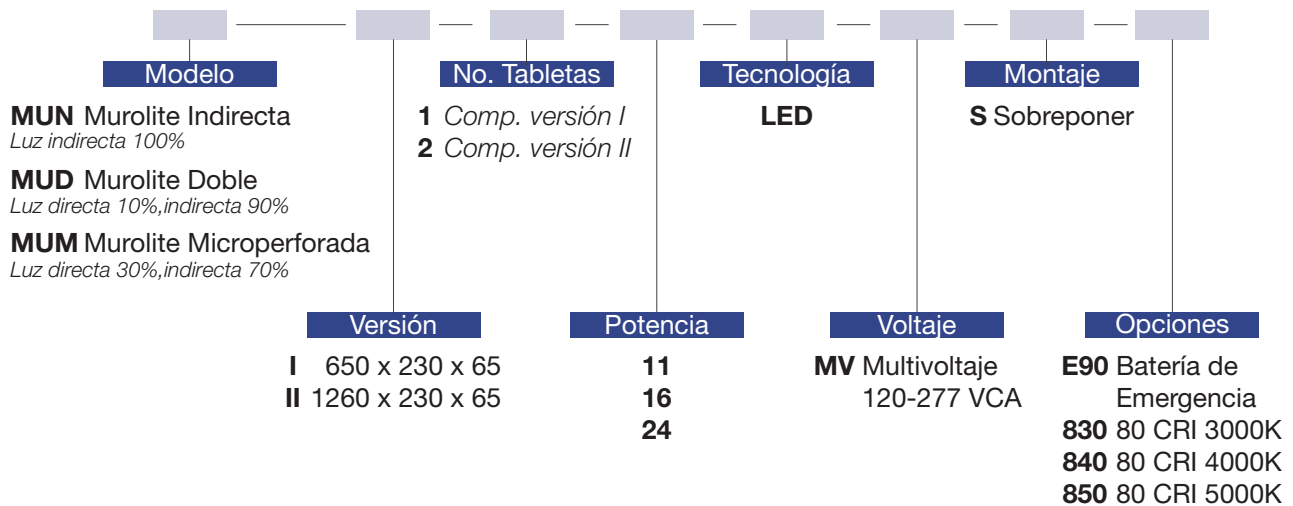

APLICACIONES



DIMENSIONES

Versión	Dimensiones		
	Largo	Ancho	Alto
MUN I	650	230	65
MUN II	1260	230	65
MUD I	650	230	65
MUD II	1260	230	65
MUM I	650	230	65
MUM II	1260	230	65

TABLETAS

Potencia	Lúmenes	Lm/W
11W	1,825	165
16W	2,561	160
24W	3,440	143

*Valores nominales promedio por tableta, temperatura de color 4000K.
 *Para 3000K multiplicar los lúmenes por 95.2%.
 *Para 5000K multiplicar los lúmenes por 103.0%.

Todas las dimensiones se muestran en milímetros (mm).

EJ. ILUSTRACIONES

MUM I

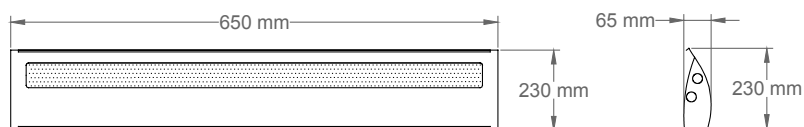

NEÓN

SERIE INTERIORES
PARA EMPOTRAR



ESPECIFICACIONES

Luminaria de interiores para empotrar. Fabricada con lámina de acero rolado en frío 1010, acabado en pintura en polvo poliéster mediante aplicación electrostática color blanco y curada al horno. Disponible con louver parabólico de aluminio de diseño escalonado con 10 o 20 celdas en acabado semiespecular. Equipada con tabletas LED 11W, 16W o 24W, con driver electrónico multivoltaje 120-277 VCA atenuable 0-10 volts con opción a batería de emergencia.

Disponible en otras temperaturas de color y tecnología fluorescente, consulte a su representante NOVALUX®

INFORMACIÓN DE CÓDIGO

Ej. código de catálogo (NEO-I-2-11-LED-MV-G-10-SE-E90)

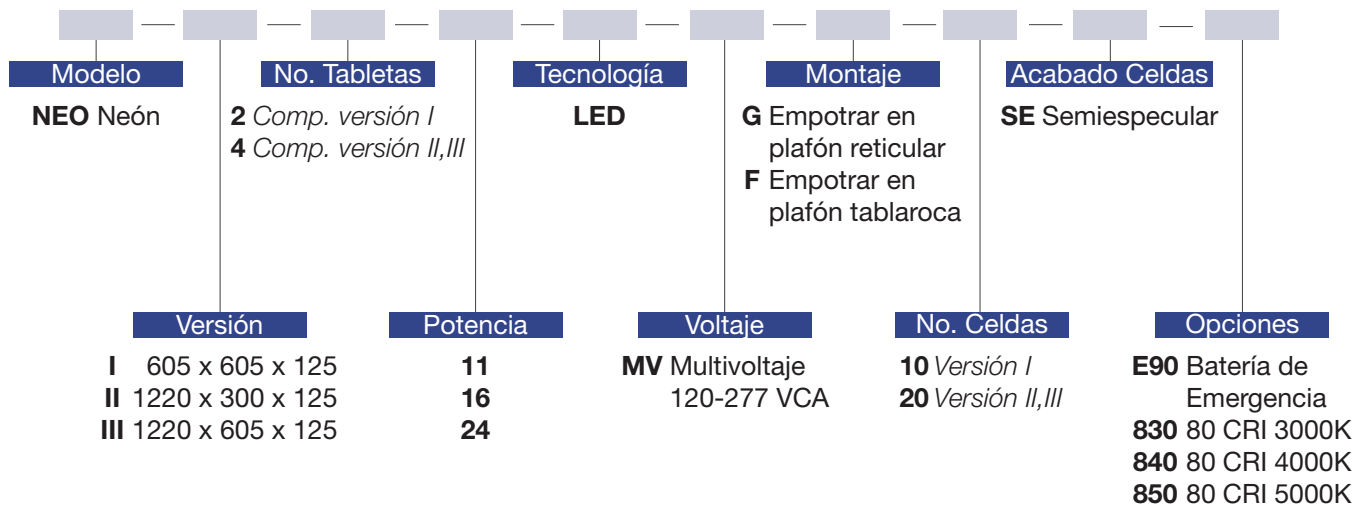

APLICACIONES



DIMENSIONES

Versión	Dimensiones		
	Largo	Ancho	Alto
NEO I	605	605	125
NEO II	1220	300	125
NEO III	1220	605	125

Todas las dimensiones se muestran en milímetros (mm).

TABLETAS

Potencia	Lúmenes	Lm/W
11W	1,825	165
16W	2,561	160
24W	3,440	143

*Valores nominales promedio por tableta, temperatura de color 4000K.

*Para 3000K multiplicar los lúmenes por 95.2%.

*Para 5000K multiplicar los lúmenes por 103.0%.

EJ. ILUSTRACIONES

NEO III

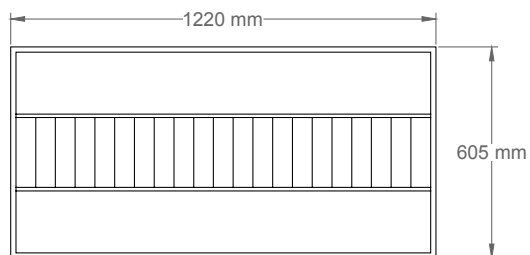

NOVALITE EXCELL

SERIE INTERIORES
PARA SOBREPONER

ESPECIFICACIONES



Luminaria de interiores para sobreponer. Fabricada con lámina de acero rolado en frío 1010, acabado en pintura en polvo poliéster mediante aplicación electrostática color blanco, curada al horno. Disponible con difusor acrílico prismático termoformado envolvente.

Modelo equipado con tabletas LED 11W, 16W o 24W, o tecnología T8 LED 12W, 17W o 18.5W, con driver electrónico multivoltaje 120-277 VCA atenuable 0-10 volts con opción a batería de emergencia.

Disponible en otras temperaturas de color y tecnología fluorescente, consulte a su representante NOVALUX®

INFORMACIÓN DE CÓDIGO

Ej. código de catálogo (NOE-II-2-11-LED-MV-S-APE-E90)

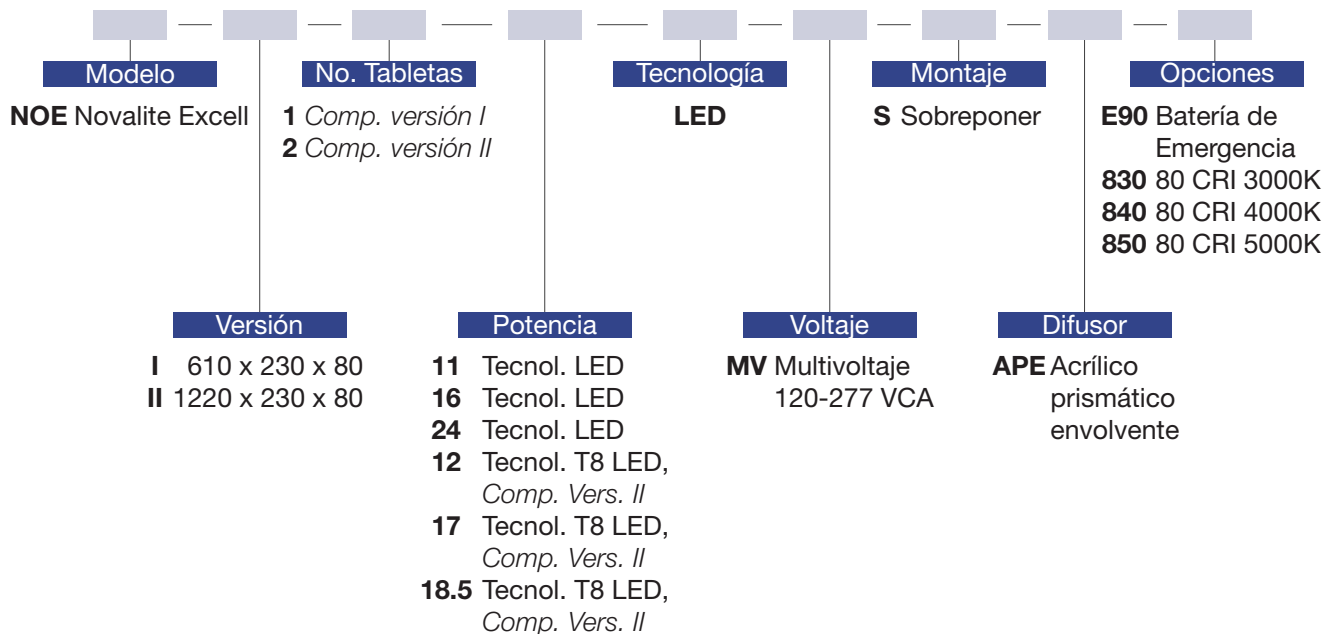

APLICACIONES



DIMENSIONES

Versión	Dimensiones		
	Largo	Ancho	Alto
NOE I	610	230	80
NOE II	1220	230	80

Todas las dimensiones se muestran en milímetros (mm).

TABLETAS

Potencia	Lúmenes	Lm/W
LED 11W	1,825	165
LED 16W	2,561	160
LED 24W	3,440	143
T8 12W	1,800	150
T8 17W	2,200	129
T8 18.5W	2,600	141

*Valores nominales promedio por tableta, temperatura de color 4000K.

*Para 3000K multiplicar los lúmenes por 95.2%.

*Para 5000K multiplicar los lúmenes por 103.0%.

EJ. ILUSTRACIONES

NOE II

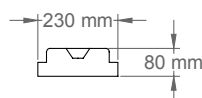
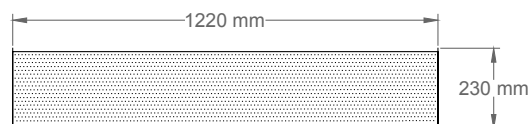

OCTAGONAL

SERIE INTERIORES
PARA SOBREPONER O SUSPENDER



ESPECIFICACIONES

Luminaria de interiores moderna de sobreponer o suspender. Fabricada con lámina de acero rolado en frío 1010, acabado en pintura en polvo poliéster mediante aplicación electrostática color blanco y curada al horno. Incluye louver parabólico hecho de aluminio con diseño escalonado con 10 o 20 celdas en acabado espejular o semiespejular. Equipada con tabletas LED 11W, 16W o 24W, con driver electrónico multivoltaje 120-277 VCA atenuable 0-10 volts con opción a batería de emergencia.

Disponible en otras temperaturas de color y tecnología fluorescente, consulte a su representante NOVALUX®

INFORMACIÓN DE CÓDIGO

Ej. código de catálogo (OCT-I-1-11-LED-MV-S-20-SE-E90)

Modelo	No. Tabletillas	Tecnología	Montaje	Acabado Celdas
OCT Octagonal	1 <i>Comp. versión I</i> 2 <i>Comp. versión I,II</i> 4 <i>Comp. versión II</i>	LED	C Colgar S Sobreponer	SE Semiespejular E Espejular
Versión	Potencia	Voltaje	Celdas	Opciones
I 610 x 250 x 90 II 1220 x 250 x 90	11 16 24	MV Multivoltaje 120-277 VCA	10 <i>Versión I</i> 20 <i>Versión II</i>	E90 Batería de Emergencia 830 80 CRI 3000K 840 80 CRI 4000K 850 80 CRI 5000K

APLICACIONES



DIMENSIONES

Versión	Dimensiones		
	Largo x Ancho x Alto		
OCT I	610	x 250	x 90
OCT II	1220	x 250	x 90

TABLETAS

Potencia	Lúmenes	Lm/W
11W	1,825	165
16W	2,561	160
24W	3,440	143

Todas las dimensiones se muestran en milímetros (mm).

*Valores nominales promedio por tableta, temperatura de color 4000K.
 *Para 3000K multiplicar los lúmenes por 95.2%.
 *Para 5000K multiplicar los lúmenes por 103.0%.

EJ. ILUSTRACIONES

OCT II

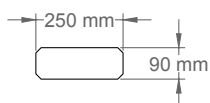
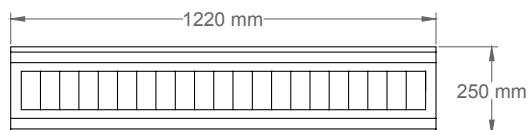

OVALITE

SERIE INTERIORES
PARA SOBREPONER O COLGAR

ESPECIFICACIONES



Luminaria de interior moderna. Fabricada con lámina de acero de rolado en frío 1010, disponible con acabado en pintura en polvo poliéster de aplicación electrostática color blanco y curada al horno. Louver parabólico hecho de aluminio con un diseño escalonado con 10 o 20 celdas en acabado especular o semiespecular. Equipada con tabletas LED 11W, 16W o 24W, con driver electrónico multivoltaje 120-277 VCA atenuable 0-10 volts con opción a batería de emergencia.

Disponible en otras temperaturas de color y tecnología fluorescente, consulte a su representante NOVALUX®

INFORMACIÓN DE CÓDIGO

Ej. código de catálogo (OVA-I-1-11-LED-MV-C-10-SE-E90)

Modelo	No. Tablet	Tecnología	Montaje	Acabado Celdas	Versión	Potencia	Voltaje	No. Celdas	Opciones
OVA Ovalite	1 <i>Comp. versión I</i> 2 <i>Comp. versión I,II</i> 4 <i>Comp. versión II</i>	LED	C Colgar S Sobreponer	SE Semiespecular E Especular	I 610 x 280 x 90 II 1220 x 280 x 90	11 16 24	MV Multivoltaje 120-277 VCA	10 <i>Versión I</i> 20 <i>Versión II</i>	E90 Batería de Emergencia 830 80 CRI 3000K 840 80 CRI 4000K 850 80 CRI 5000K

APLICACIONES



DIMENSIONES

Versión	Dimensiones		
	Largo	Ancho	Alto
OVA I	610	280	90
OVA II	1220	280	90

TABLETAS

Potencia	Lúmenes	Lm/W
11W	1,825	165
16W	2,561	160
24W	3,440	143

Todas las dimensiones se muestran en milímetros (mm).

*Valores nominales promedio por tableta,
temperatura de color 4000K.
*Para 3000K multiplicar los lúmenes por 95.2%.
*Para 5000K multiplicar los lúmenes por 103.0%.

EJ. ILUSTRACIONES

OVA II

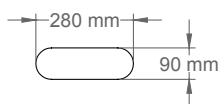
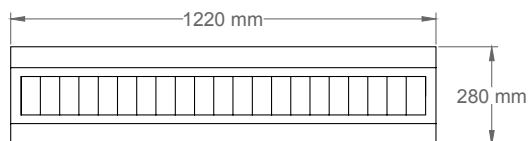

PANEL LED

SERIE INTERIORES
PARA EMPOTRAR O COLGAR

ESPECIFICACIONES

Luminaria tipo Panel LED para montaje empotrado en plafón reticulado. Fabricada en fundición de aluminio, acabado en terminado natural. Opera con módulos de LED 40W o 50W con driver electrónico multivoltaje 120-277 VCA, opción atenuable 0-10V. Disponible en 3500°K, 4000°K y 5000°K.

Para más opciones consulte a su representante NOVALUX®



INFORMACIÓN DE CÓDIGO

Ej. código de catálogo (PNL-I-1-40-LED-MV-G-840-E90)

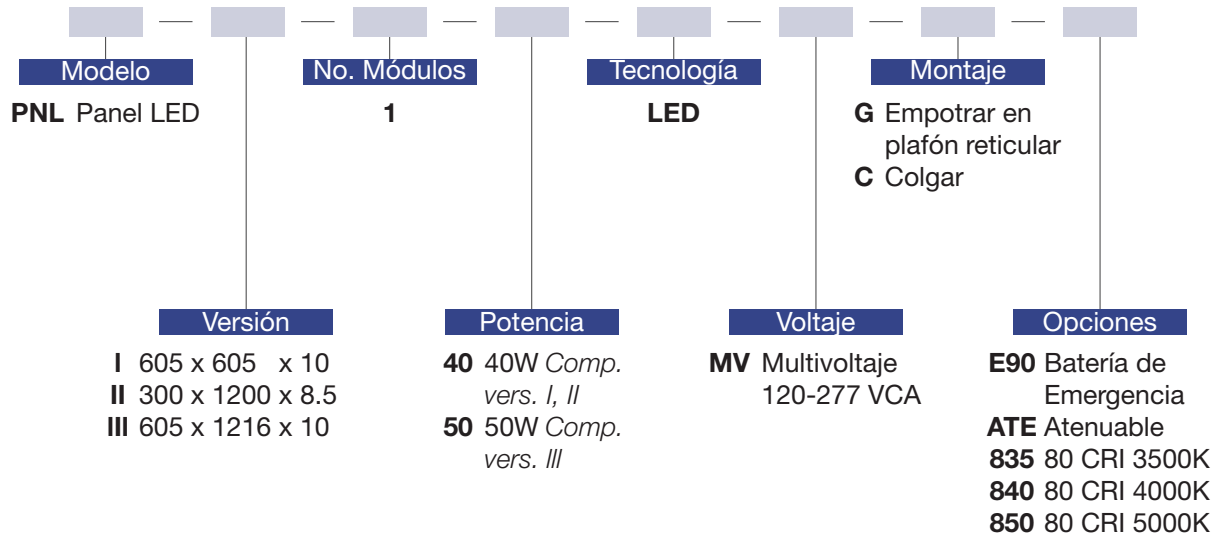

APLICACIONES



IP_{6X}



PF_{>.90}

DIMENSIONES

Versión	Dimensiones
	Ancho x Largo x Alto
PNL I	605 x 605 x 10
PNL II	300 x 1200 x 8.5
PNL III	605 x 1216 x 10

Todas las dimensiones se muestran en milímetros (mm).

MÓDULOS

Potencia	Lúmenes	Lm/W
40W	4,000 - 4,863	128
50W	6,263	128

*Valores nominales promedio por módulo, temperatura de color 3500K.

*Para 4000K multiplicar los lúmenes por 101%.

*Para 5000K multiplicar los lúmenes por 102%.

EJ. ILUSTRACIONES

PNL I

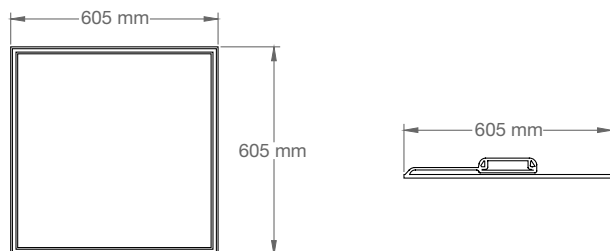

PERFILÍNEA

SERIE INTERIORES
PARA COLGAR

ESPECIFICACIONES



Luminaria lineal de luz directa e indirecta para colgar. Fabricada con lámina de acero rolando en frío 1010, con un acabado en pintura en polvo poliéster mediante aplicación electrostática color blanco y curada al horno. Louver parabólico hecho de aluminio con un diseño escalonado de celdas en acabado espejador o semiespejador. Equipada con tabletas LED 11W, 16W, 24W, con driver electrónico multivoltaje 120-277 VCA atenuable 0-10 volts con opción a batería de emergencia.

Disponible en otras temperaturas de color y tecnología fluorescente, consulte a su representante NOVALUX®

INFORMACIÓN DE CÓDIGO

Ej. código de catálogo (PER-II-2-11-LED-MV-C-30-SE-E90)

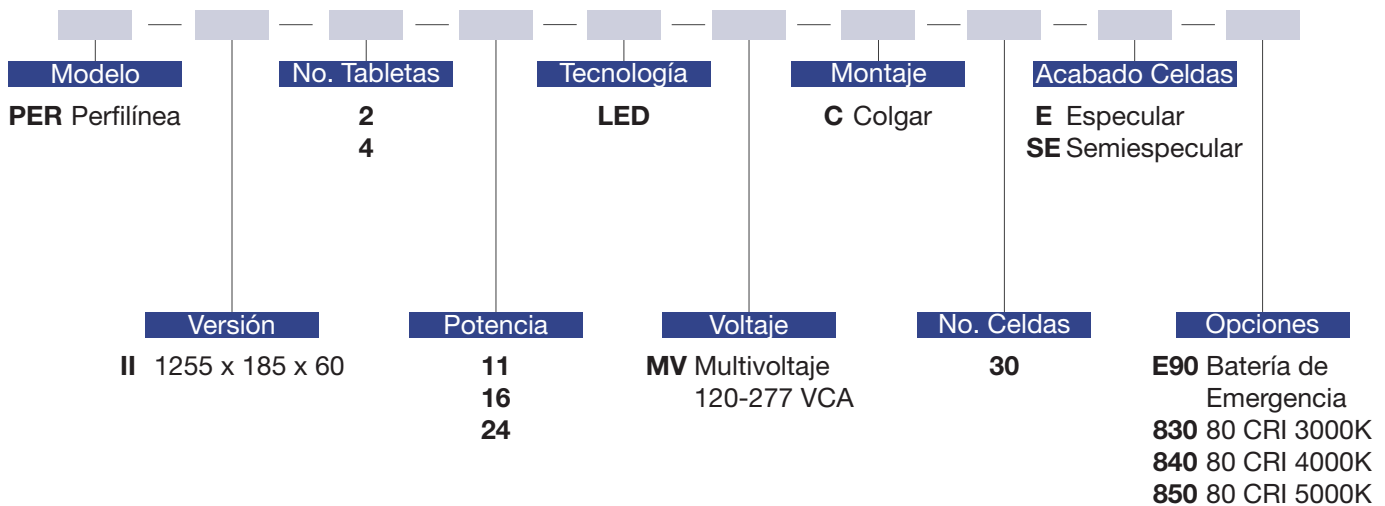

APLICACIONES



IP₂₀



PF_{>.95}

DIMENSIONES

Versión	Dimensiones
	Largo x Ancho x Alto
PER II	1255 x 185 x 60

TABLETAS

Potencia	Lúmenes	Lm/W
11W	1,825	165
16W	2,561	160
24W	3,440	143

Todas las dimensiones se muestran en milímetros (mm).

*Valores nominales promedio por tableta,
temperatura de color 4000K.
*Para 3000K multiplicar los lúmenes por 95.2%.
*Para 5000K multiplicar los lúmenes por 103.0%.

EJ. ILUSTRACIONES

PER II

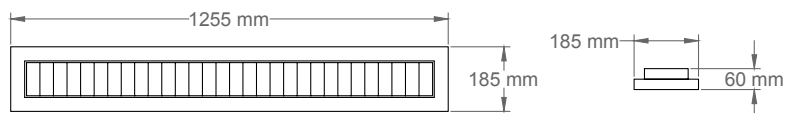

PREMIER

SERIE INTERIORES
PARA COLGAR

ESPECIFICACIONES



Luminaria lineal de luz directa e indirecta para colgar. Fabricada con lámina de acero rolado en frío 1010, acabado a base de pintura en polvo poliéster mediante aplicación electrostática color blanco y curada al horno.

Louvers parabólicos hechos de aluminio de diseño escalonado con celdas en acabado especular o semiespecular. Este modelo está equipado con tabletas LED 11W, 16W, 24W, con driver electrónico multivoltaje 120-277 VCA atenuable 0-10 volts con opción a batería de emergencia.

Disponible en otras temperaturas de color y tecnología fluorescente, consulte a su representante NOVALUX®

INFORMACIÓN DE CÓDIGO

Ej. código de catálogo (PRE-II-2-11-LED-MV-C-30-E-E90)

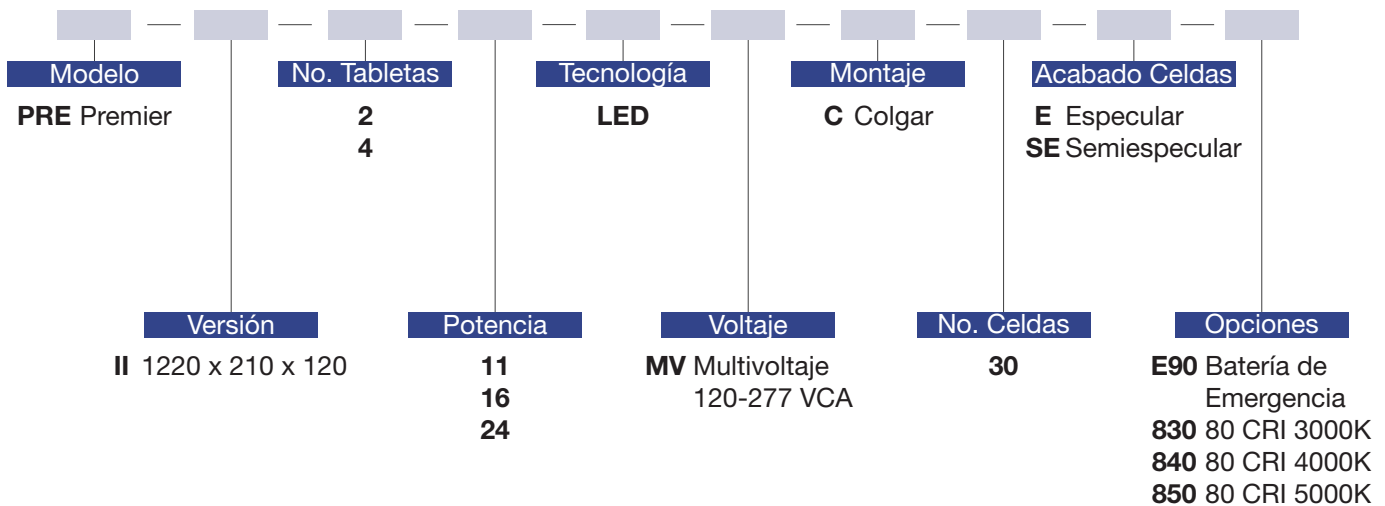

APLICACIONES



IP₂₀



PF_{>.95}

DIMENSIONES

Versión	Dimensiones
	Largo x Ancho x Alto
PRE II	1220 x 210 x 120

TABLETAS

Potencia	Lúmenes	Lm/W
11W	1,825	165
16W	2,561	160
24W	3,440	143

Todas las dimensiones se muestran en milímetros (mm).

*Valores nominales promedio por tableta,
temperatura de color 4000K.
*Para 3000K multiplicar los lúmenes por 95.2%.
*Para 5000K multiplicar los lúmenes por 103.0%.

EJ. ILUSTRACIONES

PRE II

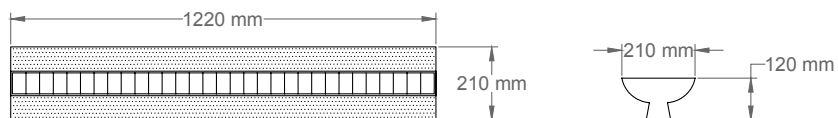

PRIMELITE

SERIE INTERIORES
PARA SOBREPONER, COLGAR O
EMPOTRAR PLAFÓN TABLAROCA

ESPECIFICACIONES

Luminaria para sobreponer, suspender o empotrar modelo Primelite, con opción a formar sistema de línea continua. Fabricada en extrucción de aluminio, terminado natural. Difusor acrílico opalino. Equipada con tableta LED de 36W, con driver electrónico multivoltaje 100-240 VCA.

Para más opciones consulte a su representante NOVALUX®

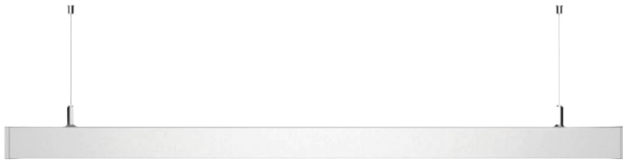

INFORMACIÓN DE CÓDIGO

Ej. código de catálogo (PML-II-1-36-LED-MV-S-AO)

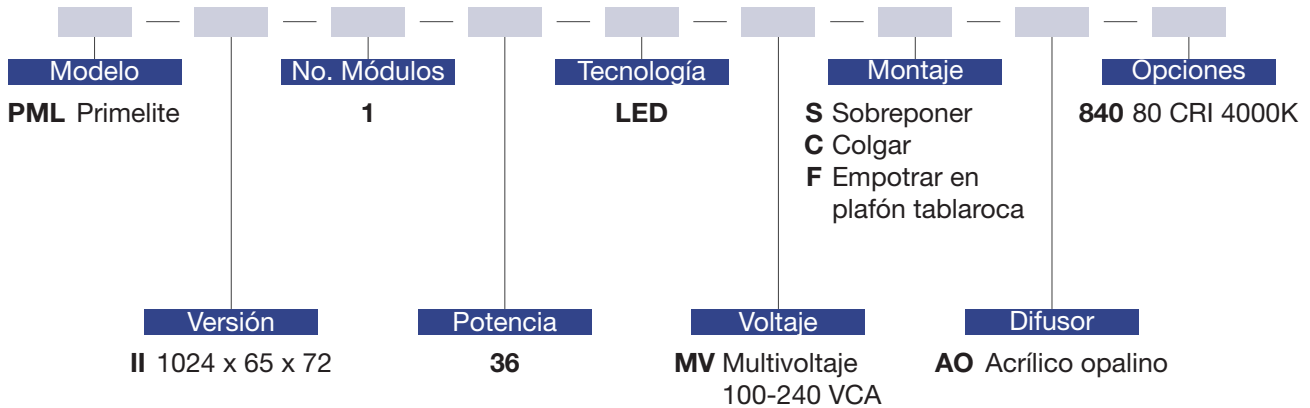

APLICACIONES



DIMENSIONES

Versión	Dimensiones		
	Largo	Ancho	Alto
PML II	1024	65	72

Todas las dimensiones se muestran en milímetros (mm).

MÓDULOS

Potencia	Lúmenes	Lm/W
36W	3,300	81

*Valores nominales promedio por tableta,
4000K temperatura de color.

EJ. ILUSTRACIONES

PML II

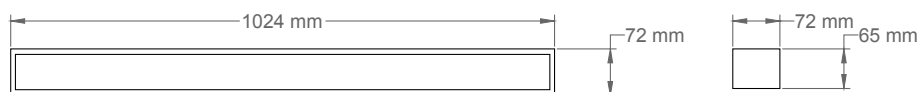
**DETALLES**

Difusores



AO

REJILUX

SERIE INTERIORES
PARA COLGAR

ESPECIFICACIONES

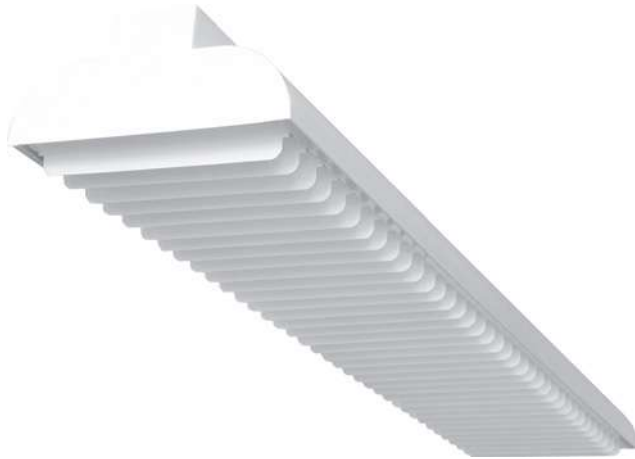

Luminaria moderna de interiores para colgar. Fabricada con lámina de acero rolado en frío 1010, acabado en pintura en polvo poliéster de aplicación electrostática color blanco y curada al horno, con 93% de reflectancia.

Louver de acero con diseño escalonado de 34 celdas en acabado blanco. Este modelo está equipado de tabletas LED 11W, 16W o 24W con driver electrónico multivoltaje 120-277 VCA atenuable 0-10 volts con opción a batería de emergencia.

Disponible en otras temperaturas de color y tecnología fluorescente, consulte a su representante NOVALUX®

INFORMACIÓN DE CÓDIGO

Ej. código de catálogo (REJ-II-2-24-LED-MV-C-34-B-E90)

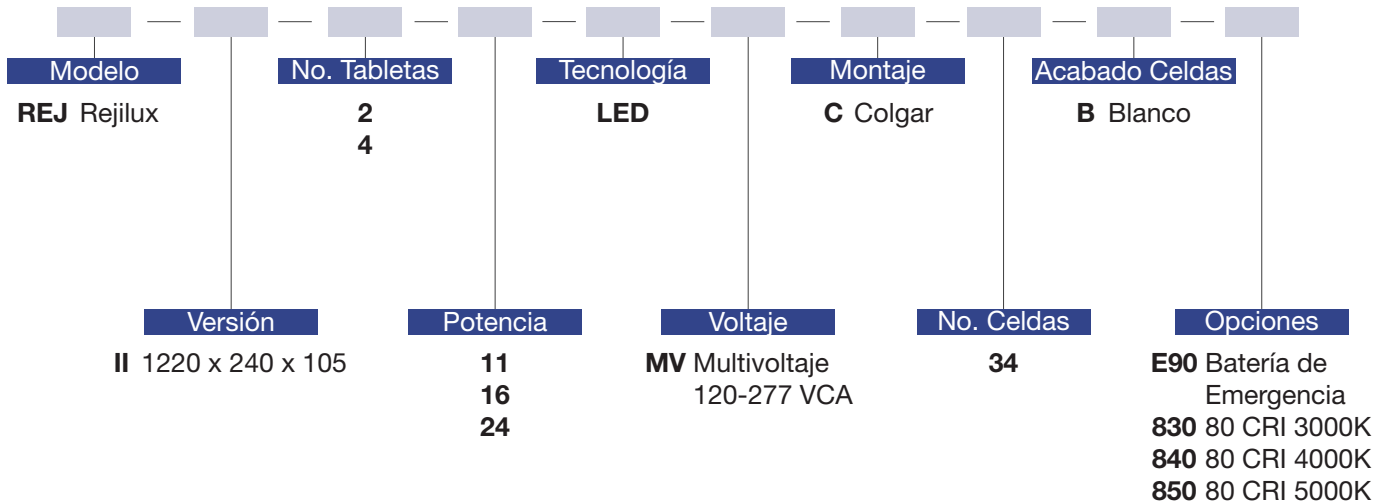

APLICACIONES



IP₂₀



PF_{>.95}

DIMENSIONES

Versión	Dimensiones
	Largo x Ancho x Alto
REJ II	1220 x 240 x 105

TABLETAS

Potencia	Lúmenes	Lm/W
11W	1,825	165
16W	2,561	160
24W	3,440	143

Todas las dimensiones se muestran en milímetros (mm).

*Valores nominales promedio por tableta,
temperatura de color 4000K.
*Para 3000K multiplicar los lúmenes por 95.2%.
*Para 5000K multiplicar los lúmenes por 103.0%.

EJ. ILUSTRACIONES

REJ II

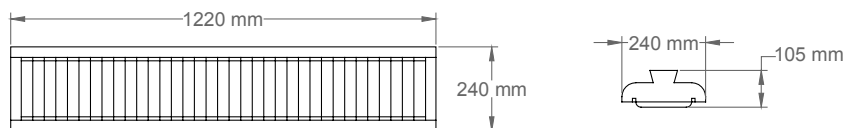

SPIRIT

SERIE INTERIORES
PARA EMPOTRAR

ESPECIFICACIONES



Luminaria de interiores para empotrar en plafón. Fabricada con lámina de acero rolado en frío 1010, pánenes complementarios de lámina de acero microperforado, recubierto con película de policarbonato C-9, acabado realizado en pintura en polvo poliéster mediante aplicación electrostática color blanco y curada al horno. Louver de acero de diseño escalonado con 14 o 30 celdas en acabado especular o semiespecular. Equipada con tabletas LED 11W o 16W, con driver electrónico multivoltaje 120-277 VCA atenuable 0-10 volts con opción a batería de emergencia.

Disponible en otras temperaturas de color y tecnología fluorescente, consulte a su representante NOVALUX®

INFORMACIÓN DE CÓDIGO

Ej. código de catálogo (SPT-I-3-16-LED-MV-F-14-E90)

Modelo	No. Tablet	Tecnología	Montaje	Acabado Celdas	Versión	Potencia	Voltaje	No. Celdas	Opciones
SPT Spirit	3 <i>Comp. versión I</i> 4 <i>Comp. versión II</i> 6 <i>Comp. versión III</i>	LED	F Empotrar en plafón tablaroca G Empotrar en plafón reticular	SE Semiespecular E Especular	I 605 x 605 x 70 II 1220 x 300 x 70 III 1220 x 605 x 70	11 16	MV Multivoltaje 120-277 VCA	14 <i>Versión I</i> 30 <i>Versión II, III</i>	E90 Batería de Emergencia 830 80 CRI 3000K 840 80 CRI 4000K 850 80 CRI 5000K

APLICACIONES



DIMENSIONES

Versión	Dimensiones		
	Largo	Ancho	Alto
SPT I	605	605	70
SPT II	1220	300	70
SPT III	1220	605	70

Todas las dimensiones se muestran en milímetros (mm).

TABLETAS

Potencia	Lúmenes	Lm/W
11W	1,825	165
16W	2,561	160

*Valores nominales promedio por tableta, temperatura de color 4000K.

*Para 3000K multiplicar los lúmenes por 95.2%.

*Para 5000K multiplicar los lúmenes por 103.0%.

EJ. ILUSTRACIONES

SPT III

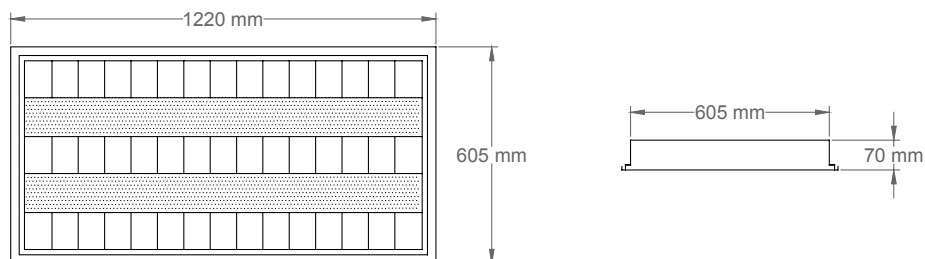

SQUARE

SERIE INTERIORES
PARA EMPOTRAR

ESPECIFICACIONES



Luminaria de interiores cuadrada para empotrar en plafón. Ésta es fabricada con lámina de acero rolando en frío 1010, acabado en pintura en polvo poliéster mediante aplicación electrostática color blanco y curada al horno. Louver parabólico hecho de aluminio con celdas de acabado especular, semiespecular, blanco o louver reticular cuadrado tipo thin cell de aluminio en color blanco. Fijación por medio de clip con resortes.

La luminaria es equipada de tabletas LED 6W, 8W o 12W, con driver electrónico multivoltaje 120-277 VCA atenuable 0-10 volts con opción a batería de emergencia.

Disponible en otras temperaturas de color y tecnología fluorescente, consulte a su representante NOVALUX®

INFORMACIÓN DE CÓDIGO

Ej. código de catálogo (SQU-I-2-06-LED-MV-F-4-E-E90)

Modelo SQU Square	No. Tablet 2	Tecnología LED	Montaje F Empotrar en plafón tablaroca	Acabado Celdas E Especular 4 Celdas SE Semiespecular 4 Celdas B Blanco Reticula thincell
Versión I 300 x 300 x 165	Potencia 06 08 12	Voltaje MV Multivoltaje 120-277 VCA	Celdas o Rejillas 4 Celdas TC Reticula thincell	Opciones E90 Batería de Emergencia 830 80 CRI 3000K 840 80 CRI 4000K 850 80 CRI 5000K

APLICACIONES



DIMENSIONES

Versión	Dimensiones
	Largo x Ancho x Alto
SQU I	300 x 300 x 165

Todas las dimensiones se muestran en milímetros (mm).

TABLETAS

Potencia	Lúmenes	Lm/W
6W	910	152
8W	1,195	149
12W	1,720	143

* Valores nominales promedio por tableta, temperatura de color 4000K.

EJ. ILUSTRACIONES

SQU I

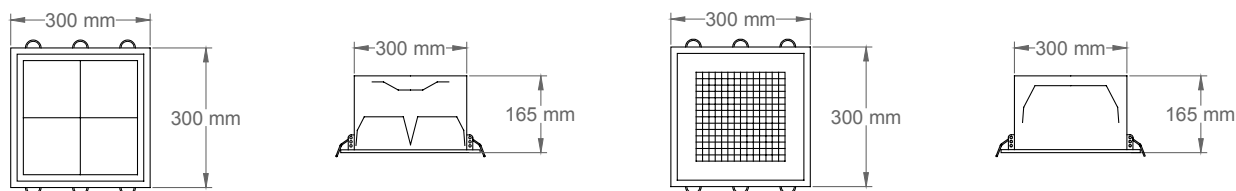

STRATUS

SERIE INTERIORES
PARA EMPOTRAR

ESPECIFICACIONES



Luminaria de interiores para empotrar. Fabricada con lámina de acero rolado en frío 1010, acabado en pintura en polvo poliéster de aplicación electrostática color blanco y curada al horno. Pantalla fabricada en lámina de acero microperforada y recubierta con una película de policarbonato C-9. Equipada con tabletas LED 11W, 16W o 24W, con driver electrónico multivoltaje 120-277 VCA atenuable 0-10 volts con opción a batería de emergencia.

Disponible en otras temperaturas de color y tecnología fluorescente, consulte a su representante NOVALUX®

INFORMACIÓN DE CÓDIGO

Ej. código de catálogo (STR-I-2-16-LED-MV-F-E90)

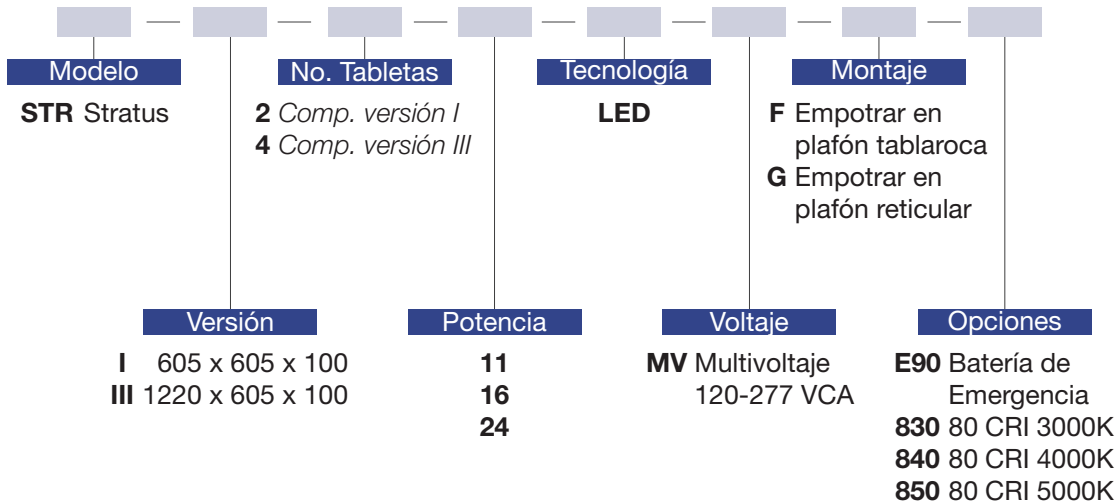

APLICACIONES



DIMENSIONES

Versión	Dimensiones		
	Largo x Ancho x Alto		
STR I	605	x 605	x 100
STR III	1220	x 605	x 100

Todas las dimensiones se muestran en milímetros (mm).

TABLETAS

Potencia	Lúmenes	Lm/W
11W	1,825	165
16W	2,561	160
24W	3,440	143

*Valores nominales promedio por tableta, temperatura de color 4000K.

*Para 3000K multiplicar los lúmenes por 95.2%.

*Para 5000K multiplicar los lúmenes por 103.0%.

EJ. ILUSTRACIONES

STR III

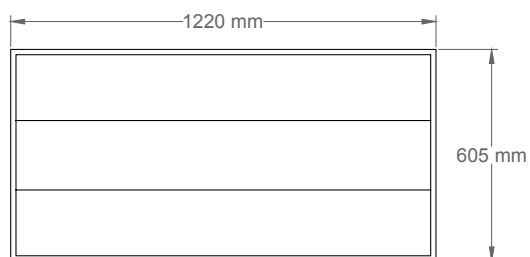

STRATUS ECO

SERIE INTERIORES
PARA EMPOTRAR

ESPECIFICACIONES



Luminaria ligera para empotrar. Es fabricada con lámina de acero rolado en frío 1010, acabado en pintura en polvo poliéster mediante aplicación electrostática color blanco y curada al horno. Este modelo cuenta con una pantalla fabricada en lámina de acero, la cual es microperforada y recubierta con una película de policarbonato C-9. Equipada con tabletas LED 11W, 16W o 24W, con driver electrónico multivoltaje 120-277 VCA atenuable 0-10 volts con opción a batería de emergencia.

Disponible en otras temperaturas de color y tecnología fluorescente, consulte a su representante NOVALUX®

INFORMACIÓN DE CÓDIGO

Ej. código de catálogo (STE-I-2-16-LED-MV-F-E90)

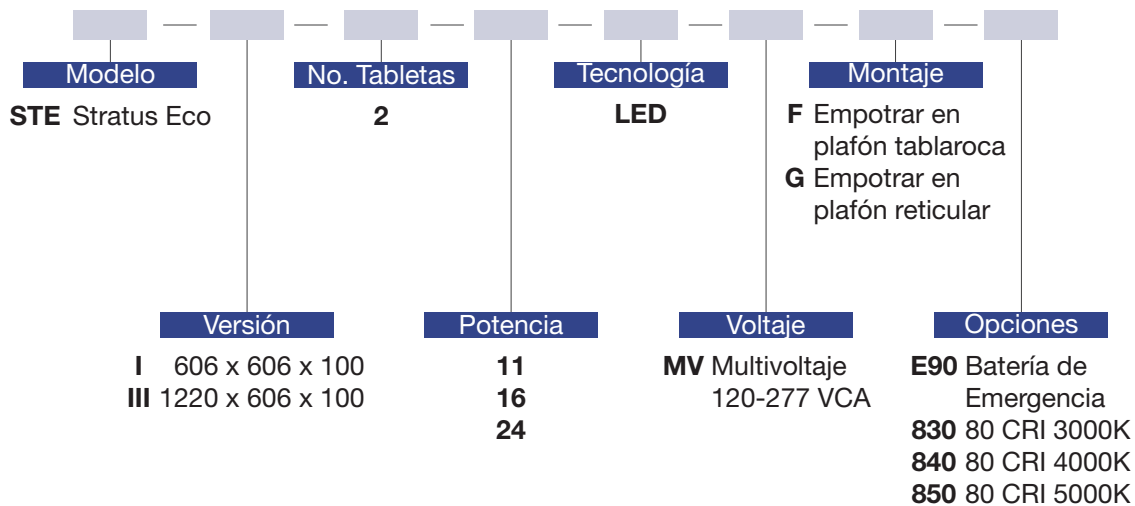

APLICACIONES



DIMENSIONES

Versión	Dimensiones		
	Largo x Ancho x Alto		
STE I	606	x	606 x 100
STE III	1220	x	606 x 100

Todas las dimensiones se muestran en milímetros (mm).

TABLETAS

Potencia	Lúmenes	Lm/W
11W	1,825	165
16W	2,561	160
24W	3,440	143

*Valores nominales promedio por tableta, temperatura de color 4000K.

*Para 3000K multiplicar los lúmenes por 95.2%.

*Para 5000K multiplicar los lúmenes por 103.0%.

EJ. ILUSTRACIONES

STE III

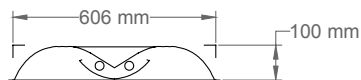
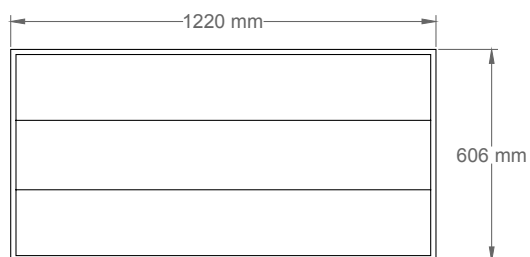

VARIO

SERIE INTERIORES
PARA EMPOTRAR



ESPECIFICACIONES

Luminaria de interiores para empotrar. Fabricada con lámina de acero rolado en frío 1010, acabado en pintura en polvo poliéster mediante aplicación electrostática color blanco y curada al horno. Pantalla fabricada en lámina de acero microperforada y recubierta con película de policarbonato C-9. Equipada con tabletas LED 11W, 16W, 24W o 28W, con driver electrónico multivoltaje 120-277 VCA atenuable 0-10 volts con opción a batería de emergencia.

Disponible en otras temperaturas de color y tecnología fluorescente, consulte a su representante NOVALUX®

INFORMACIÓN DE CÓDIGO

Ej. código de catálogo (VRO-I-1-16-LED-MV-12-E-E90)

Modelo	No. Tablet	Tecnología	Montaje	Acabado Celdas	Versión	Potencia	Voltaje	No. Celdas	Opciones
VRO Vario	1 <i>Comp. versión I</i> 2 <i>Comp. versión III</i>	LED	F Empotrar en plafón tablaroca G Empotrar en plafón reticular	E Especular SE Semiespecular B Blanco	I 605 x 605 x 100 III 1220 x 605 x 100	11 16 24 28	MV Multivoltaje 120-277 VCA	12 <i>Versión I</i> 24 <i>Versión III</i>	E90 Batería de Emergencia 830 80 CRI 3000K 840 80 CRI 4000K 850 80 CRI 5000K

APLICACIONES



DIMENSIONES

Versión	Dimensiones		
	Largo	x Ancho	x Alto
VRO I	605	x 605	x 100
VRO III	1220	x 605	x 100

TABLETAS

Potencia	Lúmenes	Lm/W
11W	1825	165
16W	2561	160
24W	3440	143
28W	4400	157

Todas las dimensiones se muestran en milímetros (mm).

*Valores nominales promedio por tableta,
temperatura de color 4000°K.
*Para 3000°K multiplicar los lúmenes por 95.2%.
*Para 5000°K multiplicar los lúmenes por 103.0%.

EJ. ILUSTRACIONES

VRO III

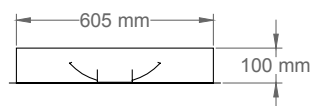
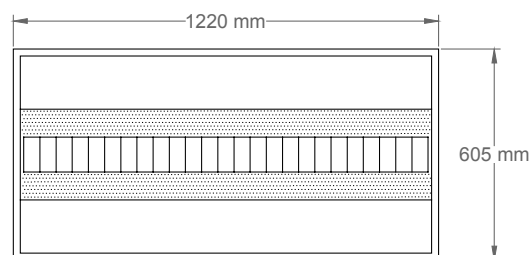

WALL MINI

SERIE INTERIORES
PARA EMPOTRAR

ESPECIFICACIONES



Luminaria de luz asimétrica para acentuación a muros y paredes, diseñada para ser empotrada en plafón. Fabricada a base de lámina de acero rolando en frío 1010. Acabado en pintura en polvo poliéster mediante aplicación electrostática color blanco y curada al horno.

Reflector de aluminio en acabado espejular. Equipada con tabletas LED 11W, 16W, 24W o 28W, con driver electrónico multivoltaje 120-277 VCA atenuable 0-10 volts con opción a batería de emergencia.

Disponible en otras temperaturas de color y tecnología fluorescente, consulte a su representante NOVALUX®

INFORMACIÓN DE CÓDIGO

Ej. código de catálogo (WLM-I-1-16-LED-MV-F-E90)

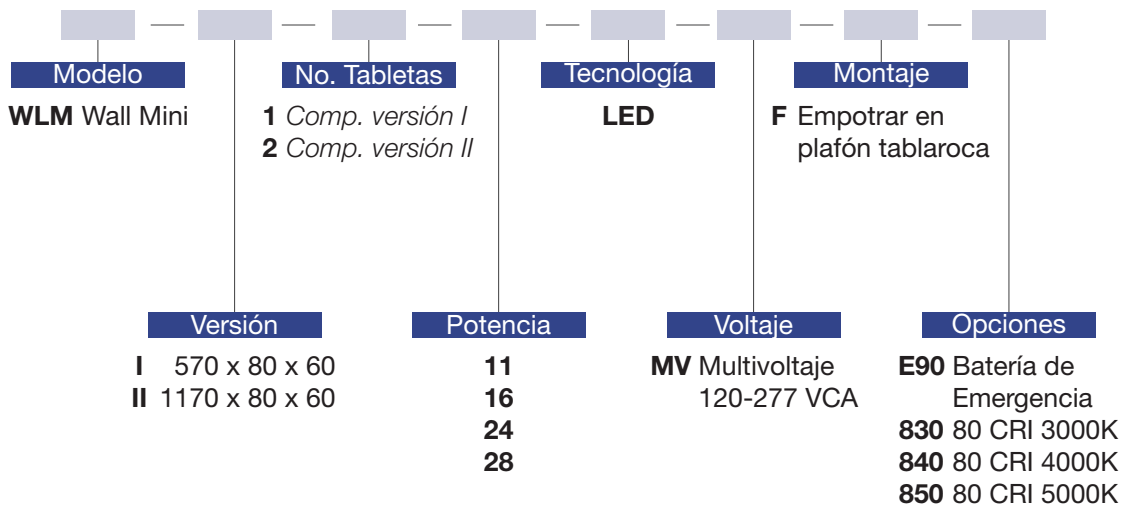

APLICACIONES



DIMENSIONES

Versión	Dimensiones		
	Largo	Ancho	Alto
WLM I	570	80	60
WLM II	1170	80	60

TABLETAS

Potencia	Lúmenes	Lm/W
11W	1,825	165
16W	2,561	160
24W	3,440	143
28W	4,400	157

Todas las dimensiones se muestran en milímetros (mm).

*Valores nominales promedio por tableta,
temperatura de color 4000K.
*Para 3000K multiplicar los lúmenes por 95.2%.
*Para 5000K multiplicar los lúmenes por 103.0%.

EJ. ILUSTRACIONES

WLM I



WALL SLIM

SERIE INTERIORES
PARA EMPOTRAR

ESPECIFICACIONES



Luminaria con diseño de luz asimétrica para acentuación a muros y paredes, para empotrar en plafón. Fabricada con lámina de acero rolado en frío 1010, acabado en pintura en polvo poliéster de aplicación electrostática color blanco y curada al horno. Reflector de aluminio en acabado especular. Este modelo se equipa con tabletas LED 11W, 16W, 24W o 28W, con driver electrónico multivoltaje 120-277 VCA atenuable 0-10 volts con opción a batería de emergencia.

Disponible en otras temperaturas de color y tecnología fluorescente, consulte a su representante NOVALUX®

INFORMACIÓN DE CÓDIGO

Ej. código de catálogo (WLS-II-2-16-LED-MV-F-E90)

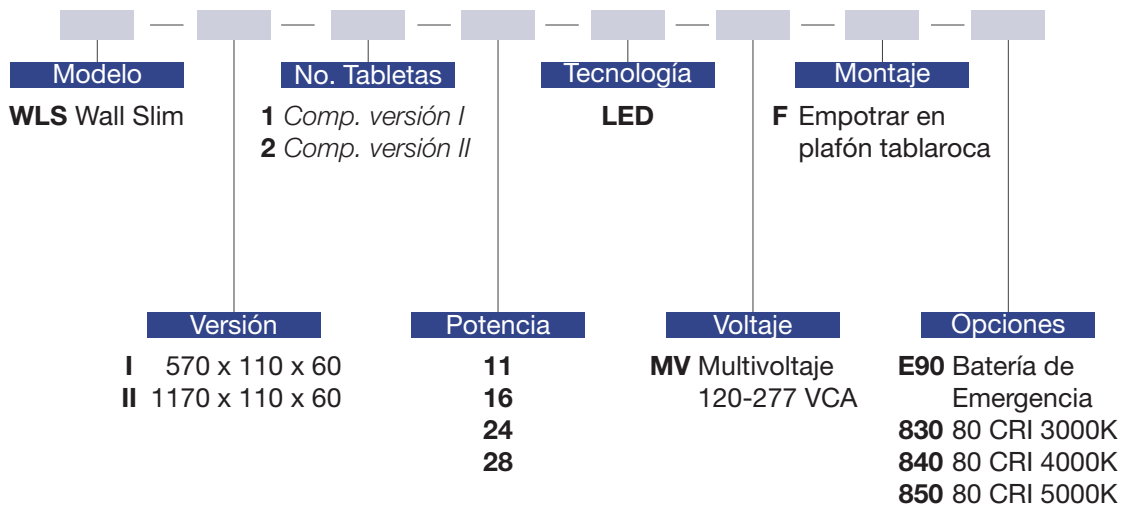

APLICACIONES



DIMENSIONES

Versión	Dimensiones		
	Largo	Ancho	Alto
WLS I	570	110	60
WLS II	1170	110	60

TABLETAS

Potencia	Lúmenes	Lm/W
11W	1,825	165
16W	2,561	160
24W	3,440	143
28W	4,400	157

Todas las dimensiones se muestran en milímetros (mm).

*Valores nominales promedio por tableta,
temperatura de color 4000K.
*Para 3000K multiplicar los lúmenes por 95.2%.
*Para 5000K multiplicar los lúmenes por 103.0%.

EJ. ILUSTRACIONES

WLS II

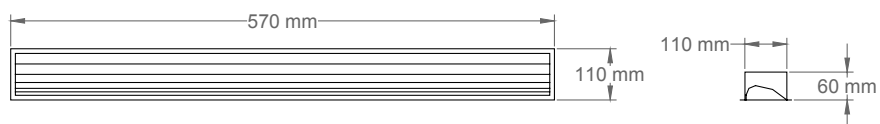



DOMÓTICA

Genera un ambiente adecuado programando escenas de iluminación desde un dispositivo móvil.



DECORATIVO

FOCUS

SERIE INTERIORES
PARA EMPOTRAR

ESPECIFICACIONES



Luminaria para empotrar. Fabricada en inyección de aluminio, acabado en pintura en polvo poliéster color blanco, curada al horno. Aro con sistema escualizable.

Equipada con LED COB 10W, con opción de temperatura de color de 3000K o 6500K, con driver electrónico multivoltaje 100-240 VCA.

Para más opciones consulte a su representante NOVALUX®

INFORMACIÓN DE CÓDIGO

Ej. código de catálogo (FCS-I-1-10-LED-MV-E-830)

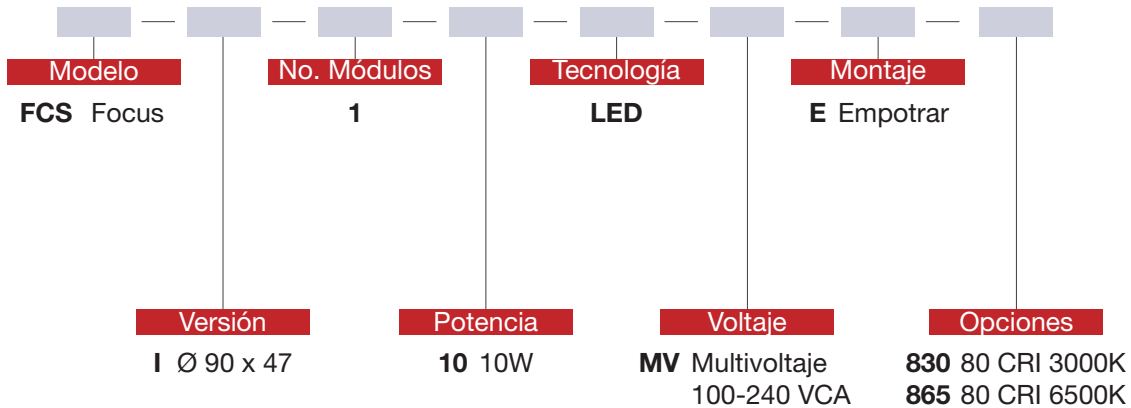

APLICACIONES



DIMENSIONES

Versión	Dimensiones		
	Ancho	x	Alto
FCS I	Ø 90	x	47

MÓDULOS

Potencia	Lúmenes	Lm/W
10W	800	80

Todas las dimensiones se muestran en milímetros (mm).

* Valores nominales promedio por módulo.

EJ. ILUSTRACIONES

FCS I

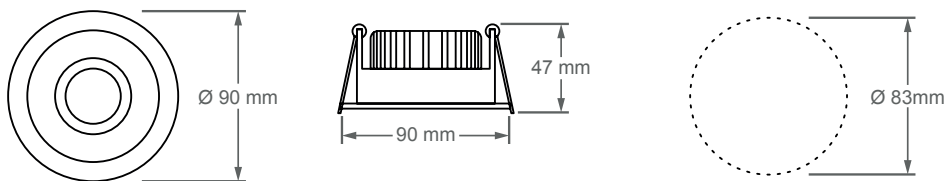

LINEAL LED

SERIE INTERIORES
PARA SOBREPONER



ESPECIFICACIONES

Luminaria para sobreponer con diseño lineal compacto y moderno con interconexión integrada para formar sistemas de línea continua. Fabricada en polímero de alta duración color blanco, difusor (140°) de acrílico opalino. Equipada con módulo LED 8W, 14W o 20W con opción de temperatura de color de 3000K, 4000K o 6500K, con driver electrónico multivoltaje 100-240 VCA.

Para más opciones consulte a su representante NOVALUX®

INFORMACIÓN DE CÓDIGO

Ej. código de catálogo (LNL-I-1-08-LED-MV-S-840)

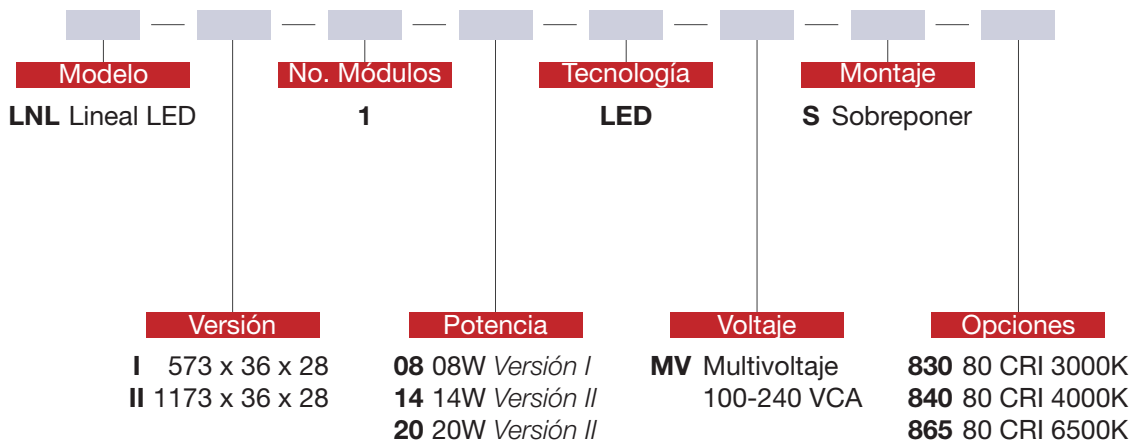

APLICACIONES



DIMENSIONES

Versión	Dimensiones		
	Largo	Ancho	Alto
LNL I	573	36	28
LNL II	1173	36	28

MÓDULOS

Potencia	Lúmenes	Lm/W
8W	800	100
14W	1,400	100
20W	2,000	100

Todas las dimensiones se muestran en milímetros (mm).

* Valores nominales promedio por módulo.

EJ. ILUSTRACIONES

LNL I

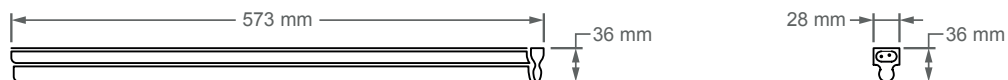

LNL II

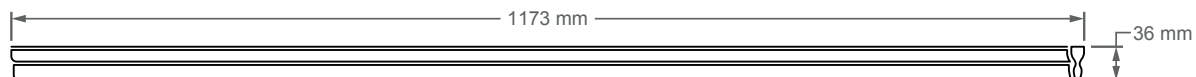

SILVERLITE II

SERIE EXTERIORES
PARA SOBREPONER VERTICAL

ESPECIFICACIONES



Luminaria vertical tipo bolardo para sobreponer de media altura. Fabricada en lámina de acero rolada en frío y base de apoyo en placa de acero, acabado en pintura polvo poliéster de aplicación electrostática color gris o blanco, curada al horno. Difusor de acrílico opalino.

Equipada con tubo de LED de 10W, 12W, 17W o 18.5W, con driver electrónico multivoltaje integrado de 100-277 VCA.

Para más opciones consulte a su representante NOVALUX®

INFORMACIÓN DE CÓDIGO

Ej. código de catálogo (SIL-II-2-10-T8LED-MV-S-AO-BC-PC)

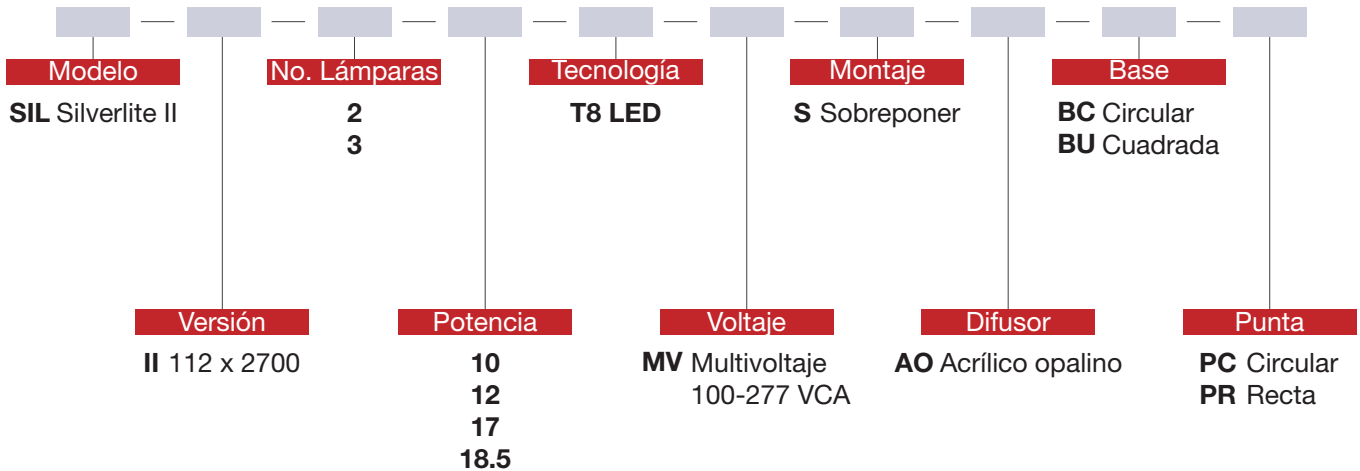

APLICACIONES



IP₅₄



PF_{>.95}

DIMENSIONES

Versión	Dimensiones		
	Ancho	x	Alto
SIL II	Ø 112	x	2700

Todas las dimensiones se muestran en milímetros (mm).

MÓDULOS

Potencia	Lúmenes	Lm/W
10W	1,000	100
12W	1,800	150
17W	2,200	129
18.5W	2,600	141

EJ. ILUSTRACIONES

SIL II

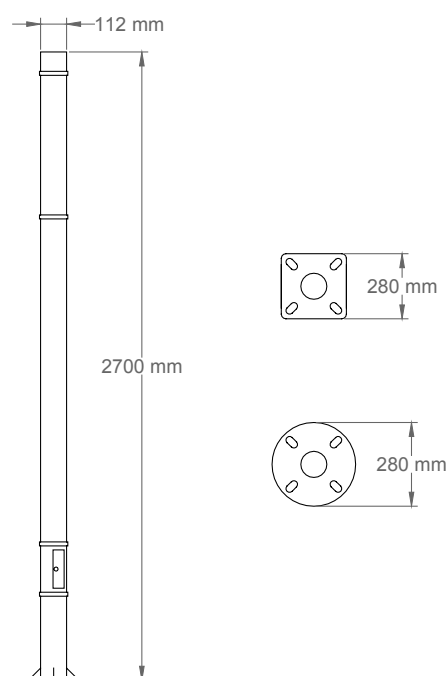
**DETALLES**

Difusores



AO

SLIM

SERIE INTERIORES
PARA EMPOTRAR

ESPECIFICACIONES

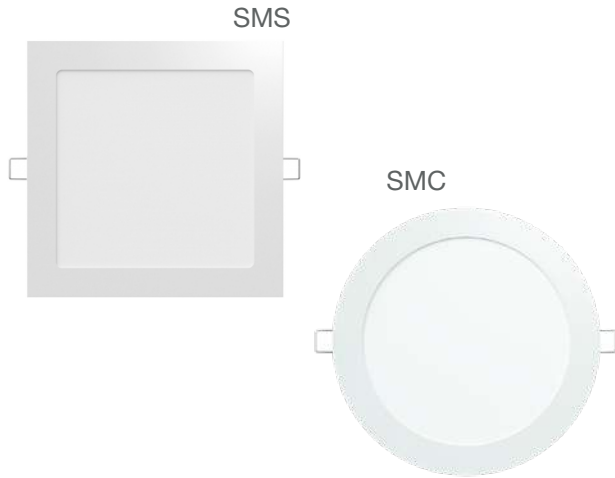

Luminaria para empotrar con diseño ultra delgado. Fabricada en inyección de aluminio, acabado en pintura en polvo poliéster color blanco, curada al horno. Difusor acrílico opalino. (120° de apertura). Equipada con módulo LED 12W, 18W o 24W con opción de temperatura de color de 3000K, 4000K o 6500K, con driver electrónico multivoltaje 100-240 VCA.

Para más opciones consulte a su representante NOVALUX®

INFORMACIÓN DE CÓDIGO

Ej. código de catálogo (SMC-II-1-18-LED-MV-E-830)

Modelo	No. Módulos	Tecnología	Montaje	Versión	Potencia	Voltaje	Opciones
SMC Slim Circular SMS Slim Cuadrada	1	LED	E Empotrar				
				SMC I Ø 170 x 23 SMC II Ø 225 x 23 SMC III Ø 300 x 23 SMS I 172 x 172 x 23 SMS II 225 x 225 x 23 SMS III 300 x 300 x 23	12 12W <i>Versión I</i> 18 18W <i>Versión II</i> 24 24W* <i>Versión III</i>	MV Multivoltaje 100-240 VCA	830 80 CRI 3000K 840 80 CRI 4000K 865 80 CRI 6500K

*No disponible para temperatura 3000k.

APLICACIONES



DIMENSIONES

Versión	Dimensiones		
	Largo x Ancho x Alto		
SMC I	Ø 170 x 23		
SMC II	Ø 225 x 23		
SMC III	Ø 300 x 23		
SMS I	172	x 172	x 23
SMS II	225	x 225	x 23
SMS III	300	x 300	x 23

MÓDULOS

Potencia	Lúmenes	Lm/W
12W	950	80
18W	1,500	80
24W	2,200	91

* Valores nominales promedio por módulo.

Todas las dimensiones se muestran en milímetros (mm).

EJ. ILUSTRACIONES

SMS I

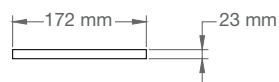
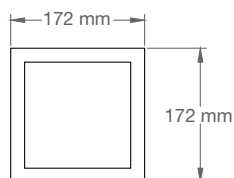

SMC I

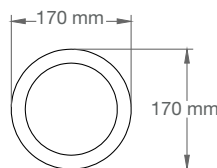

SMS II

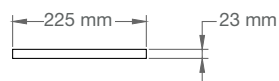
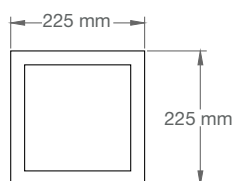

SMC II

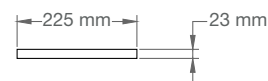
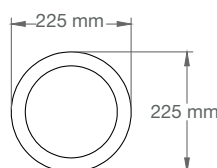

SMS III

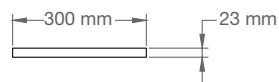
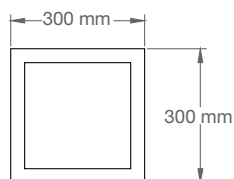

SMC III

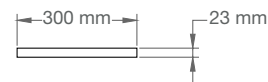
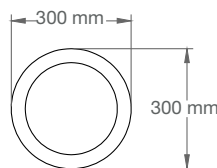

SPOT

SERIE INTERIORES
PARA EMPOTRAR

ESPECIFICACIONES



Luminaria para empotrar. Cuerpo fabricado en inyección de aluminio, terminado en pintura poliéster de aplicación electrostática curada al horno. Difusor de vidrio estriado.

Equipada con lámpara LED de 3.3W (36°) y 4.5W (42°) en 3000K, con driver electrónico multivoltaje 100-240 VCA.

Para más opciones consulte a su representante NOVALUX®

INFORMACIÓN DE CÓDIGO

Ej. código de catálogo (SPL-I-1-3.3-P16LED-MV-E-830)

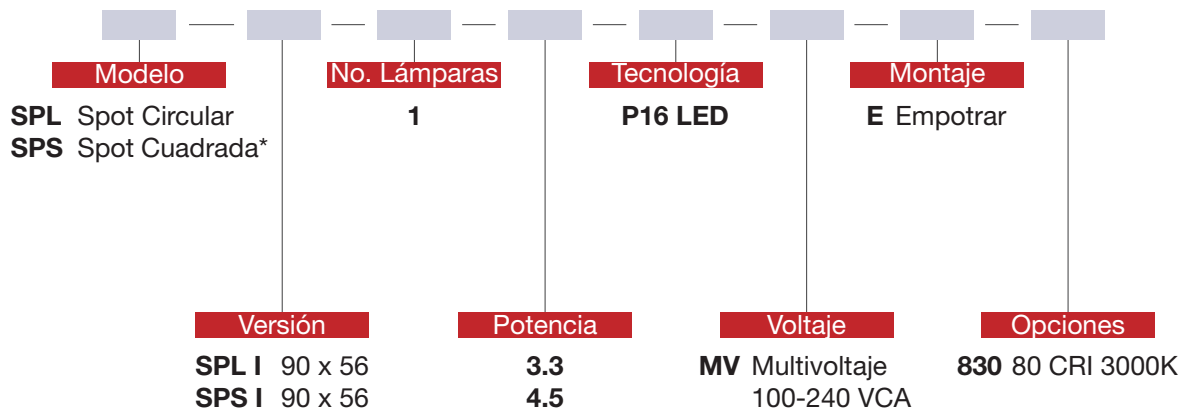

*Solo disponible para potencia 4.5W.

APLICACIONES



DIMENSIONES

Versión	Dimensiones		
	Largo x Ancho x Alto		
SPL I	Ø 90 x 56		
SPS I	90	x 90	x 56

LÁMPARAS

Potencia	Lúmenes	Lm/W
3.3W	270	81
4.5W	450	100

* Valores nominales promedio.

Todas las dimensiones se muestran en milímetros (mm).

EJ. ILUSTRACIONES

SPL I

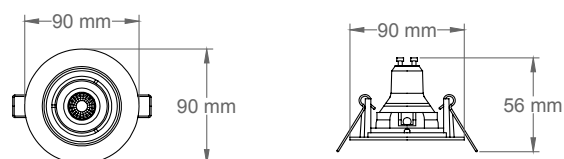

SPS I

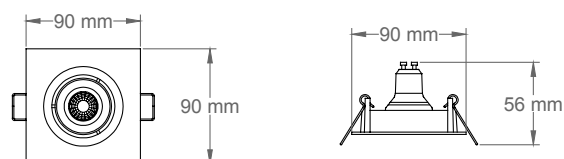

TIRA DE LED

SERIE EXTERIORES
PARA SOBREPONER

ESPECIFICACIONES



Luminaria tipo tira de LED para sobreponer seccionable cada ≤ 500 mm. Fabricada a base de un circuito impreso flexible y encapsulada en una membrana plástica, protección IP 65.

Rollo de 25.00 m equipada con 40 diodos por metro y potencia de 9 W/m y 7 W/m alimentada a 127VAC. Disponible en varias temperaturas de color. Atenuable 0-10V. Incluye un power cord. Accesorios se venden por separado.

Para más opciones consulte a su representante NOVALUX®

INFORMACIÓN DE CÓDIGO

Ej. código de catálogo (TLL-I-1-22-LED-127-S-824)

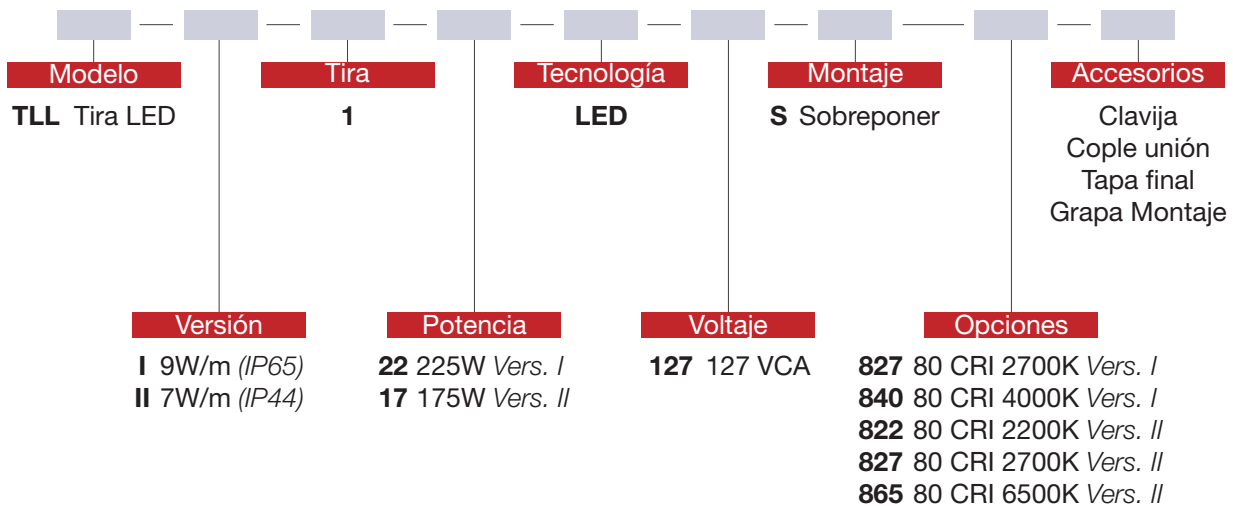

APLICACIONES



DIMENSIONES

Versión	Dimensiones
	Largo
TLL I	25000
TLL II	25000

MÓDULOS

Potencia	Lm/m	Lm/W
9W/m	550	62
7W/m	260 - 300	38

Todas las dimensiones se muestran en milímetros (mm).

* Valores nominales promedio por tira de LED,
temperatura de color 2700K.
Accesorios por separado.
Pregunte a su asesor Novalux.

EJ. ILUSTRACIONES

TLL I

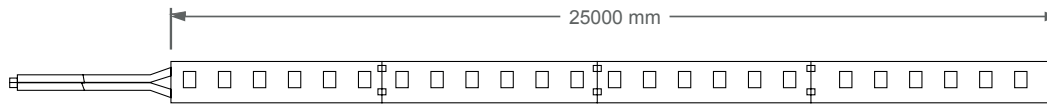



DOMÓTICA

Monitorea tus consumos de energía y contrólalos de forma remota por medio de un dispositivo móvil.



INDUSTRIAL

CLEAN ROOM

SERIE INTERIORES
PARA EMPOTRAR

ESPECIFICACIONES



Luminaria para áreas controladas (cuartos limpios) ideal para empotrar. Fabricada con lámina de acero rolado en frío 1010 (con opción de bisel electro pintado o acero inoxidable desmontable). Acabado en pintura en polvo poliéster de aplicación electrostática color blanco y curada al horno, con 93.0% de reflectancia. Difusor acrílico prismático tipo N-12, N-19, N-23 o cristal claro termotemplado, armado con tornillos de seguridad inoxidable y sellados con cinta de hule neopreno de alta densidad. Equipada con tableta(s) LED de 11W, 16W, 24W, 28W con driver electrónico multivoltaje de 120-277 VCA atenuable 0-10 Volts, con opción a batería de emergencia.

Disponible en otras temperaturas de color y tecnología fluorescente, consulte a su representante NOVALUX®

INFORMACIÓN DE CÓDIGO

Ej. código de catálogo (CLR-I-4-10-LED-MV-F-BL-N12-E90)

Modelo	No. Tabletas	Tecnología	Montaje	Difusor	Versión	Potencia	Voltaje	Bisel	Opciones
CLR Clean Room	2 <i>Comp. versión I, II, III</i> 4 <i>Comp. versión II, III</i>	LED	F Empotrar en plafón tablaroca	N12 Acrílico prismático N19 Acrílico prismático N23 Acrílico prismático CC Cristal claro	I 600 x 600 x 125 II 1220 x 300 x 125 III 1220 x 600 x 125	11 16 24 28	MV Multivoltaje 120-277 VCA	BL Bisel lámina de acero BA Bisel lámina de acero inoxidable	E90 Batería de Emergencia 830 80 CRI 3000K 840 80 CRI 4000K 850 80 CRI 5000K

APLICACIONES



ISO6

C_{1,000}



PF₉₅

DIMENSIONES

Versión	Dimensiones		
	Largo x Ancho x Alto		
CLR I	600	x 600	x 125
CLR II	1220	x 300	x 125
CLR III	1220	x 600	x 125

TABLETAS

Potencia	Lúmenes	Lm/W
11W	1,825	165
16W	2,561	160
24W	3,440	143
28W	4,400	157

Todas las dimensiones se muestran en milímetros (mm).

*Valores nominales promedio por tableta,
temperatura de color 4000K.
*Para 3000K multiplicar los lúmenes por 95.2%.
*Para 5000K multiplicar los lúmenes por 103.0%.

EJ. ILUSTRACIONES

CLR I

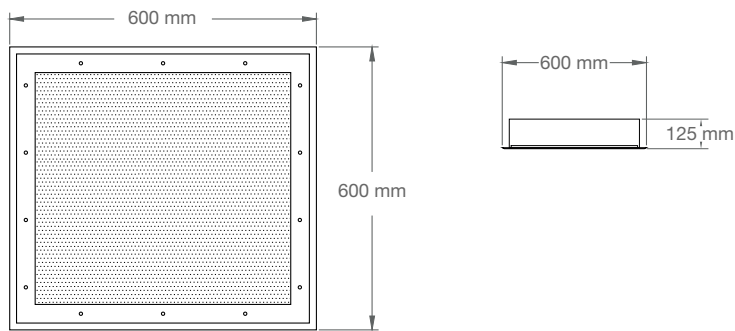
**DETALLES**

Difusores



N12

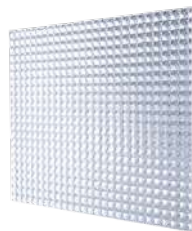

N19



N23



CC

DUST TIGHT BOOTH

SERIE INTERIORES
PARA EMPOTRAR

ESPECIFICACIONES



Luminaria ideal para áreas de pintura, montaje y empotrar en panel o plafón, de mantenimiento por la parte superior. Fabricada con lámina de acero rolado en frío 1010, acabado en pintura en polvo poliéster de aplicación electrostática color blanco y curada al horno, con 93.0% de reflectancia. Difusor de cristal claro templado reforzado y sellado al bisel, armado con tornillos de acero inoxidable. Equipada con tableta(s) LED de 11W, 16W, 24W o 28W, con driver electrónico multivoltaje de 120-277 VCA atenuable 0-10 Volts, con opción a batería de emergencia.

Disponible en otras temperaturas de color y tecnología fluorescente, consulte a su representante NOVALUX®

INFORMACIÓN DE CÓDIGO

Ej. código de catálogo (DBO-II-2-16-LED-MV-F-CC-E90)

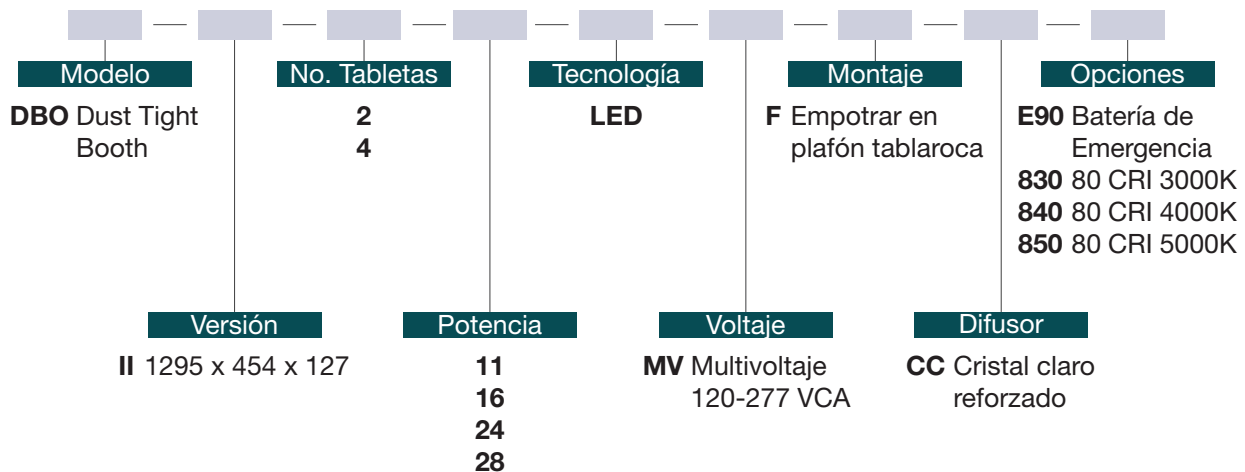

APLICACIONES



ISO6

C_{1,000}



PF_{>.95}

DIMENSIONES

Versión	Dimensiones
	Largo x Ancho x Alto
DBO II	1295 x 454 x 127

Todas las dimensiones se muestran en milímetros (mm).

TABLETAS

Potencia	Lúmenes	Lm/W
11W	1,825	165
16W	2,561	160
24W	3,440	143
28W	4,400	157

*Valores nominales promedio por tableta, temperatura de color 4000K.

*Para 3000K multiplicar los lúmenes por 95.2%.

*Para 5000K multiplicar los lúmenes por 103.0%.

EJ. ILUSTRACIONES

DBO II

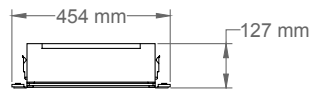
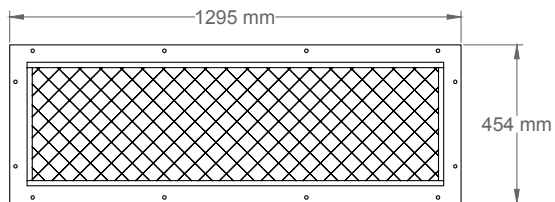
**DETALLES**

Difusores



CC

DUST TIGHT DOWN

SERIE INTERIORES
PARA EMPOTRAR

ESPECIFICACIONES



Luminaria para áreas de ambientes controlados, para empotrar, de mantenimiento por abajo. Fabricada con lámina de acero rolado en frío 1010, marco abatible con opción de bisel en color blanco o en acero inoxidable, sellado con cinta de hule neopreno de alta densidad, acabado en pintura en polvo poliéster de aplicación electrostática color blanco y curada al horno, con 93.0% de reflectancia. Difusor acrílico prismático tipo N-12, N-19, N-23, acrílico opalino o cristal claro termotemplado. Equipada con tableta(s) LED de 11W, 16W, 24W o 28W, con driver electrónico multivoltaje de 120-277 VCA atenuable 0-10 Volts, con opción a batería de emergencia.

Disponible en otras temperaturas de color y tecnología fluorescente, consulte a su representante NOVALUX®

INFORMACIÓN DE CÓDIGO

Ej. código de catálogo (DTD-I-3-11-LED-MV-F-BL-MA-N12-840)

Modelo	No. Tabletas	Tecnología	Montaje	Marco	Opciones
DTD Dust Tight Down	2 <i>Comp. versión I,II,IV</i> 3 <i>Comp. versión I</i> 4 <i>Comp. versión II,III</i> 6 <i>Comp. versión III</i>	LED	F Empotrar en plafón tablaroca	MA M. Abatible	E90 Batería de Emergencia 830 80 CRI 3000K 840 80 CRI 4000K 850 80 CRI 5000K
Versión	Potencia	Voltaje	Bisel	Difusor	
I 610 x 600 x 120	11	MV Multivoltaje 120-277 VCA	BL Bisel lámina de acero	N12 Acrílico prismático	
II 1220 x 300 x 120	16		BA Bisel lámina de acero inoxidable	N19 Acrílico prismático	
III 1220 x 600 x 120	24			N23 Acrílico prismático	
IV 610 x 300 x 120	28			AO Acrílico opalino CC Cristal claro	

APLICACIONES



ISO6

C_{1,000}



PF_{>.95}

DIMENSIONES

Versión	Dimensiones		
	Largo	Ancho	Alto
DTD I	610	x 600	x 120
DTD II	1220	x 300	x 120
DTD III	1220	x 600	x 120
DTD IV	610	x 300	x 120

Todas las dimensiones se muestran en milímetros (mm).

TABLETAS

Potencia	Lúmenes	Lm/W
11W	1,825	165
16W	2,561	160
24W	3,440	143
28W	4,400	157

*Valores nominales promedio por tableta, temperatura de color 4000K.

*Para 3000K multiplicar los lúmenes por 95.2%.

*Para 5000K multiplicar los lúmenes por 103.0%.

EJ. ILUSTRACIONES

DTD III

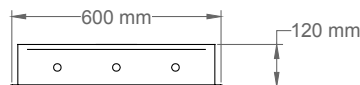
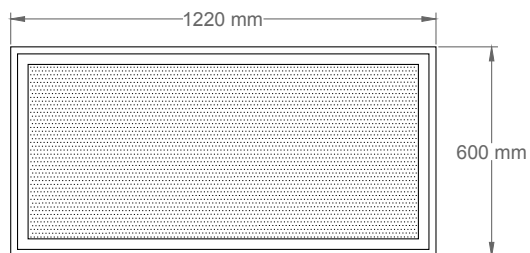
**DETALLES**

Difusores



N12



N19



N23



AO



CC

DUST TIGHT UP

SERIE INTERIORES
PARA EMPOTRAR

ESPECIFICACIONES



Luminaria para áreas de ambientes controlados, (cuartos limpios) para empotrar en panel o plafón de tablaroca de mantenimiento por arriba, colocado por medio de barreras niveladoras de lámina de acero galvanizado. Fabricada con lámina de acero rolando en frío 1010, acabado en pintura en polvo poliéster de aplicación electrostática color blanco y curada al horno, con 93.0% de reflectancia. Difusor acrílico prismático tipo N-12, N-19, N-23, acrílico opalino o cristal claro termotemplado sellado con cinta de hule de neopreno de alta densidad. Equipada con tabletas LED de 11W, 16W, 24W o 28W, con driver electrónico multivoltaje de 120-277 VCA atenuable 0-10 Volts, con opción a batería de emergencia.

Disponible en otras temperaturas de color y tecnología fluorescente, consulte a su representante NOVALUX®

INFORMACIÓN DE CÓDIGO

Ej. código de catálogo (DTU-I-3-11-LED-MV-F-N12-E90)

Modelo	No. Tablet	Tecnología	Montaje	Opciones
DTU Dust Tight Up	2 <i>Comp. versión I,II,IV</i> 3 <i>Comp. versión I</i> 4 <i>Comp. versión II,III</i> 6 <i>Comp. versión III</i>	LED	F Empotrar en plafón tablaroca	E90 Batería de Emergencia 830 80 CRI 3000K 840 80 CRI 4000K 850 80 CRI 5000K
Versión	Potencia	Voltaje	Difusor	
I 640 x 600 x 155	11	MV Multivoltaje 120-277 VCA	N12 Acrílico prismático N19 Acrílico prismático N23 Acrílico prismático AO Acrílico opalino CC Cristal claro	
II 1260 x 300 x 155	16			
III 1260 x 600 x 155	24			
IV 640 x 300 x 155	28			

APLICACIONES



ISO6

C_{1,000}



PF_{>.95}

DIMENSIONES

Versión	Dimensiones		
	Largo	Ancho	Alto
DTU I	640	x 600	x 155
DTU II	1260	x 300	x 155
DTU III	1260	x 600	x 155
DTU IV	640	x 300	x 155

Todas las dimensiones se muestran en milímetros (mm).

TABLETAS

Potencia	Lúmenes	Lm/W
11W	1,825	165
16W	2,561	160
24W	3,440	143
28W	4,400	157

*Valores nominales promedio por tableta, temperatura de color 4000K.

*Para 3000K multiplicar los lúmenes por 95.2%.

*Para 5000K multiplicar los lúmenes por 103.0%.

EJ. ILUSTRACIONES

DTU III

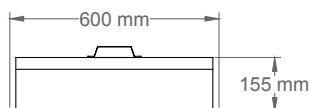
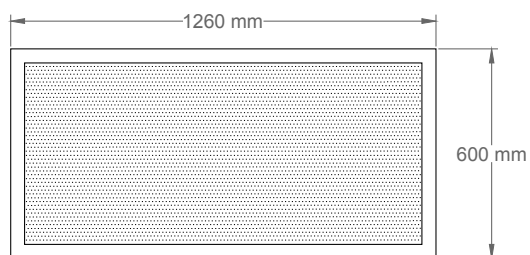
**DETALLES**

Difusores



N12



N19



N23



AO



CC

EFIMAX I

SERIE INTERIORES
PARA SOBREPONER O COLGAR

ESPECIFICACIONES



Luminaria de sobreponer o colgar para grandes alturas. Fabricada con lámina de acero rolado en frío 1010, marco abatible, acabado en pintura en polvo poliéster de aplicación electrostática color blanco y curada al horno, con 93.0% de reflectancia. Cuenta con reflector de aluminio especular o en color blanco, difusor acrílico transparente. Equipada con tableta(s) LED de 16W, 24W o 28W, con driver electrónico multivoltaje de 120-277 VCA atenuable 0-10 Volts, con opción a batería de emergencia.

Disponible en otras temperaturas de color y tecnología fluorescente, consulte a su representante NOVALUX®

INFORMACIÓN DE CÓDIGO

Ej. código de catálogo (EFX-II-4-16-LED-MV-S-E-MA-AT-E90)

Modelo	No. Tabletas	Tecnología	Montaje	Marco	Opciones
EFX Efixmax I	4 6 8	LED	S Sobreponer C Colgar	MA Marco Abatible	E90 Batería de Emergencia 830 80 CRI 3000K 840 80 CRI 4000K 850 80 CRI 5000K
Versión	Potencia	Voltaje	Reflector	Difusor	
II 1220 x 510 x 90	16 24 28	MV Multivoltaje 120-277 VCA	B Blanco E Especular	AT Acrílico transparente	

APLICACIONES



IP₂₀



PF_{>.95}

DIMENSIONES

Versión	Dimensiones		
	Largo x Ancho x Alto		
EFX II	1220	x	510 x 90

TABLETAS

Potencia	Lúmenes	Lm/W
16W	2,561	160
24W	3,440	143
28W	4,400	157

Todas las dimensiones se muestran en milímetros (mm).

*Valores nominales promedio por tableta, temperatura de color 4000K.
 *Para 3000K multiplicar los lúmenes por 95.2%.
 *Para 5000K multiplicar los lúmenes por 103.0%.

EJ. ILUSTRACIONES

EFX II

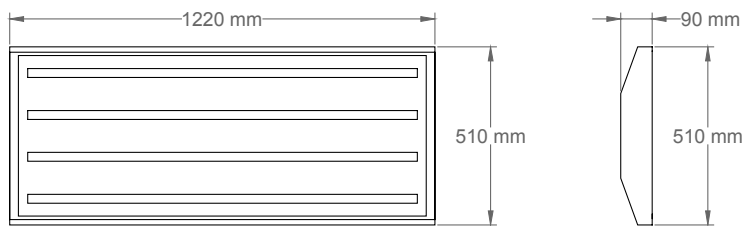
**DETALLES**

Difusores



AT

EFIMAX II

SERIE INTERIORES
PARA SOBREPONER O COLGAR

ESPECIFICACIONES



Luminaria ideal para grandes alturas, de sobreponer o colgar en línea continua. Fabricada con lámina de acero rolado en frío 1010, acabado en pintura en polvo poliéster de aplicación electrostática color blanco y curada al horno, con 93.0% de reflectancia.

Cuenta con reflector de aluminio especular o en color blanco. Equipada con tableta(s) LED de 11W, 16W, 24W o 28W, con driver electrónico multivoltaje de 120-277 VCA atenuable 0-10 Volts, con opción a batería de emergencia.

Disponible en otras temperaturas de color y tecnología fluorescente, consulte a su representante NOVALUX®

INFORMACIÓN DE CÓDIGO

Ej. código de catálogo (EMX-II-4-16-LED-MV-C-E-850)

Modelo	No. Tablet	Tecnología	Montaje	Opciones
EMX Efixmax II	2 4	LED	S Sobreponer C Colgar	E90 Batería de Emergencia 830 80 CRI 3000K 840 80 CRI 4000K 850 80 CRI 5000K
Versión	Potencia	Voltaje	Difusor	
II 1172 x 165 x 85	11 16 24 28	MV Multivoltaje 120-277 VCA	B Blanco E Especular	

APLICACIONES



IP₂₀



PF_{>.95}

DIMENSIONES

Versión	Dimensiones
	Largo x Ancho x Alto
EMX II	1172 x 165 x 85

Todas las dimensiones se muestran en milímetros (mm).

TABLETAS

Potencia	Lúmenes	Lm/W
11W	1,825	165
16W	2,561	160
24W	3,440	143
28W	4,400	157

*Valores nominales promedio por tableta, temperatura de color 4000K.

*Para 3000K multiplicar los lúmenes por 95.2%.

*Para 5000K multiplicar los lúmenes por 103.0%.

EJ. ILUSTRACIONES

EMX II

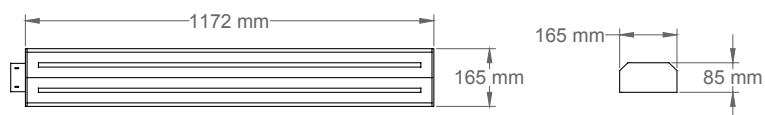

EFIMAX ULTRA

SERIE INTERIORES
PARA SOBREPONER O COLGAR

ESPECIFICACIONES



Luminaria de sobreponer o colgar ideal para grandes alturas. Fabricada con lámina de acero rolado en frío 1010, acabado en pintura en polvo poliéster de aplicación electrostática color blanco y curada al horno, con 93.0% de reflectancia. Cuenta con reflector de aluminio especular. Equipada con tableta(s) LED de 16W, 24W, 28W o con driver electrónico multivoltaje de 120-277 VCA atenuable 0-10 Volts, con opción a batería de emergencia.

Disponible en otras temperaturas de color y tecnología fluorescente, consulte a su representante NOVALUX®

INFORMACIÓN DE CÓDIGO

Ej. código de catálogo (EFU-II-8-16-LED-MV-C-E90)

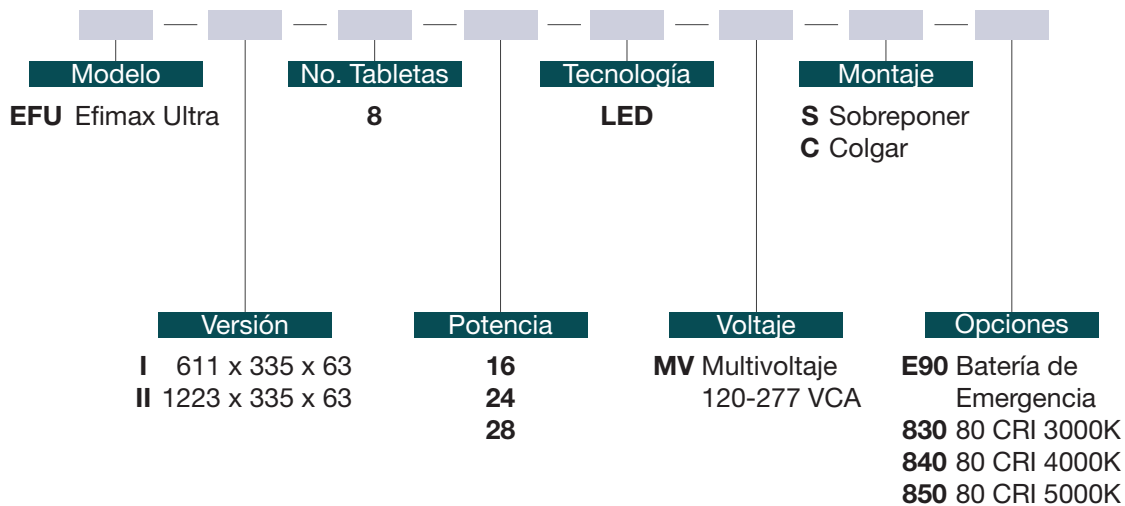

APLICACIONES



IP₂₀



PF_{>.95}

DIMENSIONES

Versión	Dimensiones		
	Largo x Ancho x Alto		
EFU I	611	x 335	x 63
EFU II	1223	x 335	x 63

Todas las dimensiones se muestran en milímetros (mm).

TABLETAS

Potencia	Lúmenes	Lm/W
16W	2,561	160
24W	3,440	143
28W	4,400	157

*Valores nominales promedio por tableta, temperatura de color 4000K.

*Para 3000K multiplicar los lúmenes por 95.2%.

*Para 5000K multiplicar los lúmenes por 103.0%.

EJ. ILUSTRACIONES

EFU II

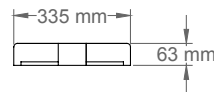
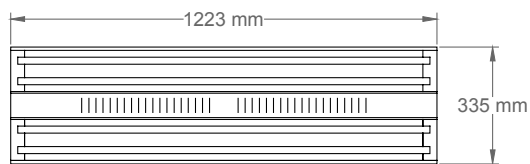

INDUSTRIALES

SERIE INTERIORES
PARA SOBREPONER O COLGAR

ESPECIFICACIONES

Luminaria de industrial para sobreponer o colgar con reflector desmontable. Fabricada con lámina de acero rolando en frío 1010, acabado en pintura en polvo poliéster de aplicación electrostática color blanco y curada al horno, con 93.0% de reflectancia. Equipada con tableta(s) LED de 11W, 16W, 24W con driver electrónico multivoltaje de 120-277 VCA atenuable 0-10 Volts, con opción a batería de emergencia.

Disponible en otras temperaturas de color y tecnología fluorescente, consulte a su representante NOVALUX®



INFORMACIÓN DE CÓDIGO

Ej. código de catálogo (RLM-I-2-10-LED-MV-S-E90)

Modelo	No. Tabletas	Tecnología	Montaje	Versión	Potencia	Voltaje	Opciones
RLM Reflector Lineal Medio	1 Versión 610mm 2 Versión 610/120mm 4 Versión 120 mm	LED	S Sobreponer C Colgar	I 610 x 260 x 120 Mode. RLM y RLP II 1220 x 260 x 120 Mode. RLM y RLP I 610 x 240 x 100 Mode. RLS II 1220 x 240 x 100 Mode. RLS	11 16 24	MV Multivoltaje 100-277 VCA	E90 Batería de Emergencia RR Reflector ranurado 830 80 CRI 3000K 840 80 CRI 4000K 850 80 CRI 5000K

APLICACIONES



DIMENSIONES

Versión	Dimensiones		
	Largo	Ancho	Alto
RLM I	610	x 260	x 120
RLM II	1220	x 260	x 120
RLP I	610	x 260	x 120
RLP II	1220	x 260	x 120
RLS I	610	x 240	x 100
RLS II	1220	x 240	x 100

Todas las dimensiones se muestran en milímetros (mm).

TABLETAS

Potencia	Lúmenes	Lm/W
11W	1,825	165
16W	2,561	160
24W	3,440	143

*Valores nominales promedio por tableta,
temperatura de color 4000K.
*Para 3000K multiplicar los lúmenes por 95.2%.
*Para 5000K multiplicar los lúmenes por 103.0%.

EJ. ILUSTRACIONES

RLM II

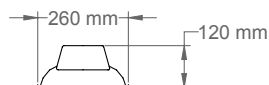
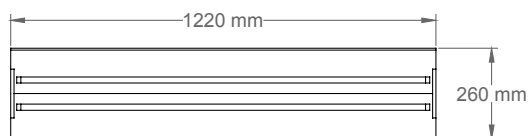

MALLALUX

SERIE INTERIORES
PARA SOBREPONER

ESPECIFICACIONES

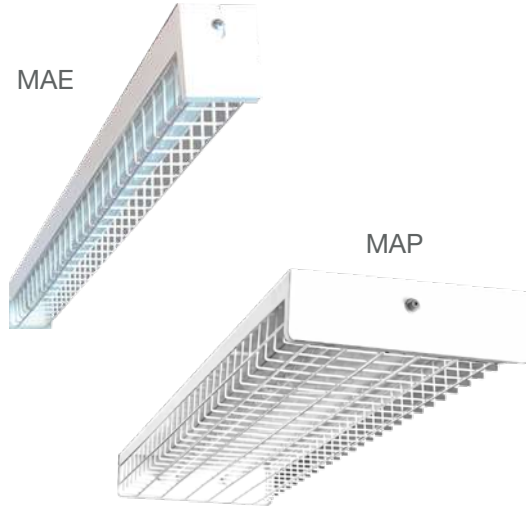

Luminaria de industrial para sobreponer. Fabricada con lámina de acero rolado en frío 1010, rejilla electrosoldada envolvente como protección, acabado en pintura en polvo poliéster de aplicación electrostática color blanco y curada al horno, con 93.0% de reflectancia.

Equipada con tableta(s) LED de 11W, 16W, 24W con driver electrónico multivoltaje de 120-277 VCA atenuable 0-10 Volts, con opción a batería de emergencia.

Disponible en otras temperaturas de color y tecnología fluorescente, consulte a su representante NOVALUX®

INFORMACIÓN DE CÓDIGO

Ej. código de catálogo (MAP-I-2-10-LED-MV-S-E90)

Modelo	No. Tabletas	Tecnología	Montaje
MAP Mallalux Pro MAE Mallalux Eco	1 Ver. 610 mm 2 Ver. 1220 mm 4 Ver. 2440 mm	LED	S Sobreponer
Versión	Potencia	Voltaje	Opciones
MAP I 610 x 260 x 80 MAP II 1220 x 260 x 80 MAP III 2440 x 260 x 80 MAE I 610 x 85 x 125 MAE II 1220 x 85 x 125 MAE III 2440 x 85 x 125	11 16 24	MV Multivoltaje 100-277 VCA	E90 Batería de Emergencia 830 80 CRI 3000K 840 80 CRI 4000K 850 80 CRI 5000K

APLICACIONES



DIMENSIONES

Versión	Dimensiones		
	Largo	x Ancho	x Alto
MAP I	610	x 260	x 80
MAP II	1220	x 260	x 80
MAP III	2440	x 260	x 80
MAE I	610	x 85	x 125
MAE II	1220	x 85	x 125
MAE III	2440	x 85	x 125

Todas las dimensiones se muestran en milímetros (mm).

TABLETAS

Potencia	Lúmenes	Lm/W
11 W	1,825	165
16 W	2,561	160
24 W	3,440	143

*Valores nominales promedio por tableta,
temperatura de color 4000K.
*Para 3000K multiplicar los lúmenes por 95.2%.
*Para 5000K multiplicar los lúmenes por 103.0%.

EJ. ILUSTRACIONES

MAP II

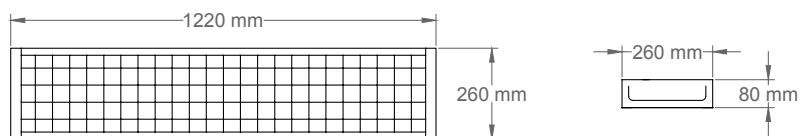

MARTLINE I

SERIE INTERIORES
PARA COLGAR

ESPECIFICACIONES



Luminaria ideal para colgar de tira continúa. Fabricada con lámina de acero rolado en frío 1010, acabado en pintura en polvo poliéster de aplicación electrostática color blanco y curada al horno, con 93.0% de reflectancia. Reflector en color blanco o aluminio especular de alta reflectancia.

Equipada con tableta(s) LED de 16W, 24W o 28W, con driver electrónico multivoltaje de 120-277 VCA atenuable 0-10 Volts, con opción a batería de emergencia.

Disponible en otras temperaturas de color y tecnología fluorescente, consulte a su representante NOVALUX®

INFORMACIÓN DE CÓDIGO

Ej. código de catálogo (MAR-II-4-16-LED-MV-C-B-E90)

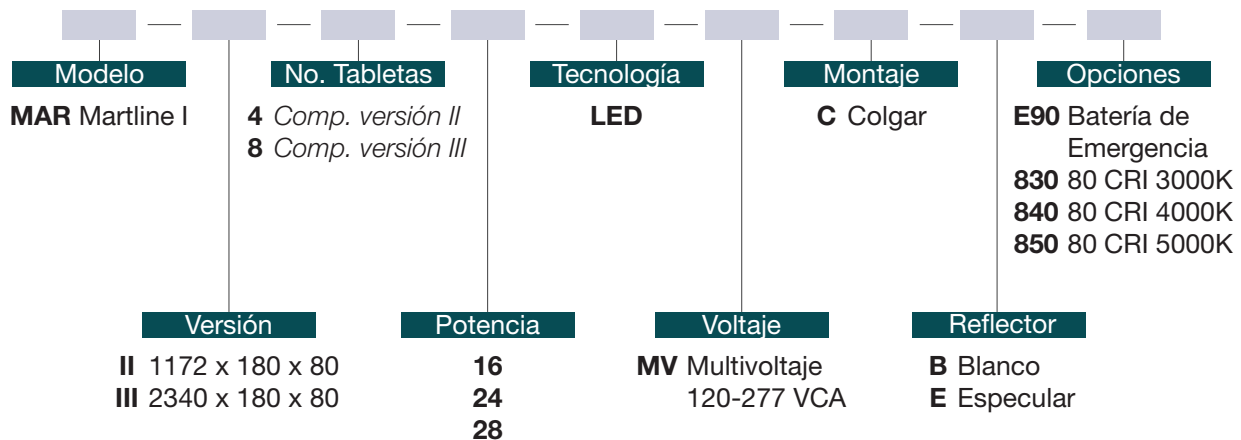

APLICACIONES



DIMENSIONES

Versión	Dimensiones		
	Largo	Ancho	Alto
MAR II	1172	180	80
MAR III	2340	180	80

TABLETAS

Potencia	Lúmenes	Lm/W
16W	2,561	160
24W	3,440	143
28W	4,400	157

Todas las dimensiones se muestran en milímetros (mm).

*Valores nominales promedio por tableta, temperatura de color 4000K.
 *Para 3000K multiplicar los lúmenes por 95.2%.
 *Para 5000K multiplicar los lúmenes por 103.0%.

EJ. ILUSTRACIONES

MAR II

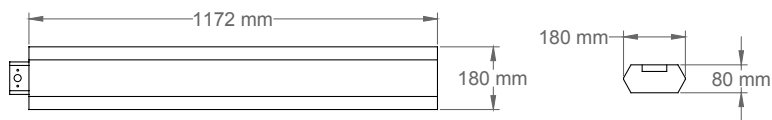

MARTLINE II

SERIE INTERIORES
PARA COLGAR

ESPECIFICACIONES



Luminaria ideal para colgar de tira continua. Fabricada con lámina de acero rolando en frío 1010, acabado en pintura en polvo poliéster de aplicación electrostática color blanco y curada al horno, con 93.0% de reflectancia. Reflector en color blanco o aluminio especular de alta reflectancia.

Equipada con tableta(s) LED de 16W, 24W o 28W, con driver electrónico multivoltaje de 120-277 VCA atenuable 0-10 Volts, con opción a batería de emergencia.

Disponible en otras temperaturas de color y tecnología fluorescente, consulte a su representante NOVALUX®

INFORMACIÓN DE CÓDIGO

Ej. código de catálogo (MTR-III-4-16-LED-MV-C-B-E90)

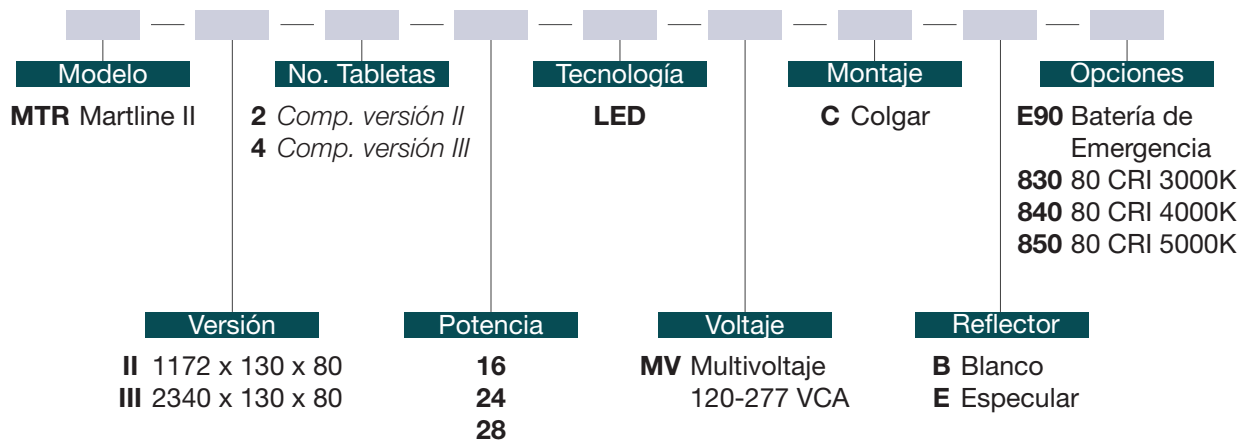

APLICACIONES



IP₂₀



PF_{>.95}

DIMENSIONES

Versión	Dimensiones		
	Largo	Ancho	Alto
MTR II	1172	130	80
MTR III	2340	130	80

TABLETAS

Potencia	Lúmenes	Lm/W
16W	2,561	160
24W	3,440	143
28W	4,400	157

Todas las dimensiones se muestran en milímetros (mm).

*Valores nominales promedio por tableta, temperatura de color 4000K.

*Para 3000K multiplicar los lúmenes por 95.2%.

*Para 5000K multiplicar los lúmenes por 103.0%.

EJ. ILUSTRACIONES

MTR III

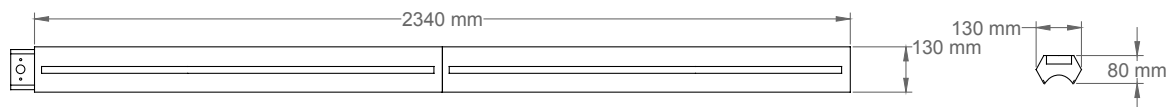

PISCIS

SERIE INTERIORES
PARA SOBREPONER O COLGAR

ESPECIFICACIONES



Luminaria hermética para sobreponer o colgar. Fabricada en resina poliéster, fibra de vidrio inyectado de una sola pieza con gel-coat de color blanco o gris, reflector de lámina de acero acabado en pintura en polvo color blanco o bien de aluminio especular, broches de seguridad en plástico ABS. Difusor acrílico opalino o transparente de alto impacto termoformado, sellado con poliuretano expandido.

Equipada con tabletas LED de 11W, 16W, 24W o 28W con driver electrónico multivoltaje de 120-277 VCA atenuable 0-10 Volts, con opción a batería de emergencia.

Disponible en otras temperaturas de color y tecnología fluorescente, consulte a su representante NOVALUX®

INFORMACIÓN DE CÓDIGO

Ej. código de catálogo (PIS-II-2-16-LED-MV-S-B-AO-E90)

Modelo	No. Tablet	Tecnología	Montaje	Difusor
PIS Piscis	2	LED	S Sobreponer C Colgar	AO Acrílico opalino
Versión	Potencia	Voltaje	Reflector	Opciones
II 1270 x 170 x 130	11 16 24 28	MV Multivoltaje 120-277 VCA	B Blanco E Especular	E90 Batería de Emergencia 830 80 CRI 3000K 840 80 CRI 4000K 850 80 CRI 5000K

APLICACIONES



IP65



PF>.95

DIMENSIONES

Versión	Dimensiones
	Largo x Ancho x Alto
PIS II	1270 x 170 x 130

Todas las dimensiones se muestran en milímetros (mm).

TABLETAS

Potencia	Lúmenes	Lm/W
11W	1,825	165
16W	2,561	160
24W	3,440	143
28W	4,400	157

*Valores nominales promedio por tableta, temperatura de color 4000K.

*Para 3000K multiplicar los lúmenes por 95.2%.

*Para 5000K multiplicar los lúmenes por 103.0%.

EJ. ILUSTRACIONES

PIS II

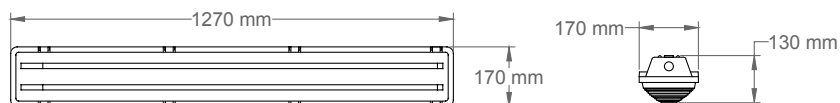
**DETALLES**

Difusores



AO



AT

PISCIS CAELUM

SERIE INTERIORES
PARA SOBREPONER O COLGAR

ESPECIFICACIONES



Luminaria hermética para sobreponer o colgar. Fabricada en resina poliéster, fibra de vidrio inyectado de una sola pieza con gel-coat de color blanco o gris, reflector de lámina de acero acabado en pintura en polvo color blanco o bien de aluminio especular, broches de seguridad en plástico ABS. Difusor policarbonato opalino de alto impacto termoformado, sellado con poliuretano expandido. Equipada con modulo de LED de 18W, 40W o 58W con driver electrónico multivoltaje de 100-277 VCA, con opción a batería de emergencia.

Disponible en otras temperaturas de color y tecnología fluorescente, consulte a su representante NOVALUX®

INFORMACIÓN DE CÓDIGO

Ej. código de catálogo (PIC-II-1-40-LED-MV-S-AO-840)

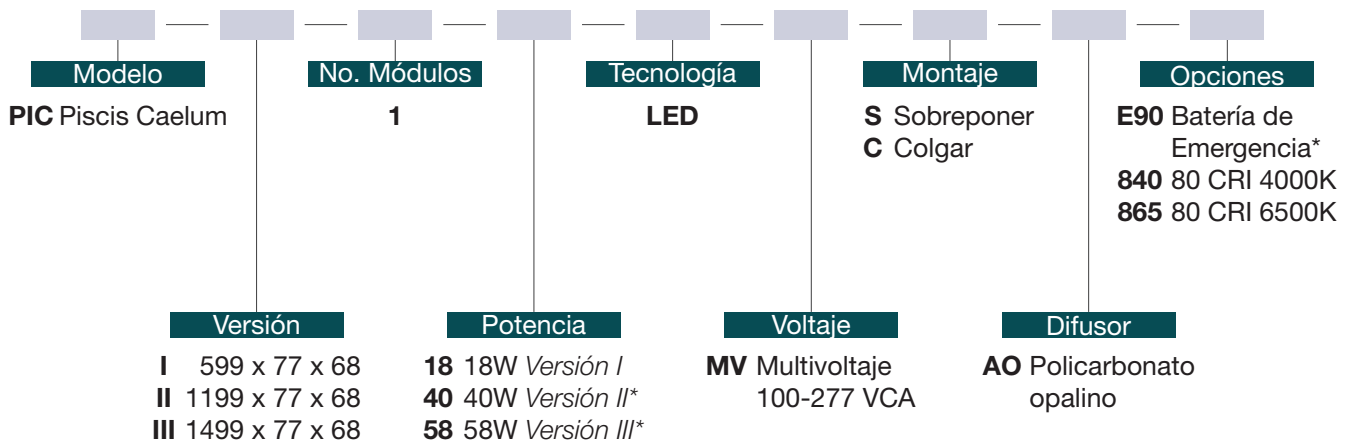

APLICACIONES



DIMENSIONES

Versión	Dimensiones		
	Largo x Ancho x Alto		
PIC I	599	x 77	x 68
PIC II	1199	x 77	x 68
PIC III	1499	x 77	x 68

TABLETAS

Potencia	Lúmenes	Lm/W
18W	2,160	120
40W	4,800	120
58W	6,960	120

*Valores nominales promedio por módulo.

Todas las dimensiones se muestran en milímetros (mm).

EJ. ILUSTRACIONES

PIC I

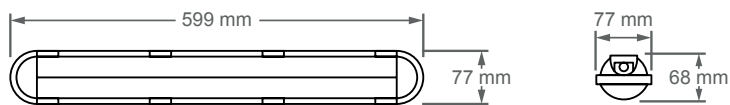

PIC II

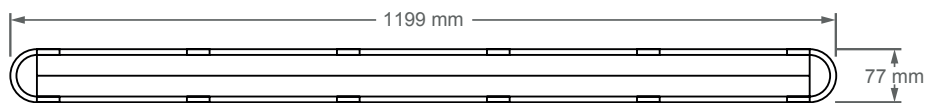

PIC II

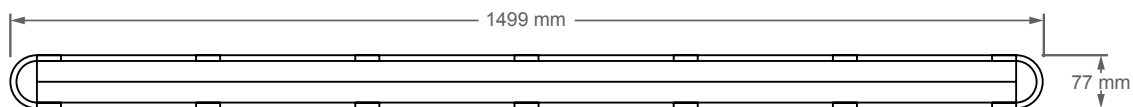
**DETALLES**

Difusores



AO

PISCIS MAX

SERIE INTERIORES
PARA SOBREPONER O COLGAR

ESPECIFICACIONES



Luminaria hermética para sobreponer o colgar. Fabricada en resina poliéster, fibra de vidrio inyectado de una sola pieza con gel-coat de color blanco o gris, reflector de lámina de acero con acabado en pintura en polvo color blanco o de aluminio especular, broches de seguridad en plástico ABS o acero inoxidable. Difusor acrílico opalino o transparente de alto impacto termoformado, sellado con poliuretano expandido. Equipada con tableta(s) LED de 16W, 24W o 28W, con driver electrónico multivoltaje de 120-277 VCA atenuable 0-10 Volts, con opción a batería de emergencia.

Disponible en otras temperaturas de color y tecnología fluorescente, consulte a su representante NOVALUX®

INFORMACIÓN DE CÓDIGO

Ej. código de catálogo (PIX-II-4-16-LED-MV-S-B-AO-BP-850)

Modelo	No. Tabletas	Tecnología	Montaje	Difusor	Opciones
PIX Piscis Max	4 6 8	LED	S Sobreponer C Colgar	AO Acrílico opalino AT Acrílico transparente	E90 Batería de Emergencia* 840 80 CRI 4000K 850 80 CRI 5000K
Versión	Potencia	Voltaje	Reflector	Broches	
II 1295 x 447 x 168	16 24 28	MV Multivoltaje 120-277 VCA	B Blanco E Especular	BP Broches plástico BA Broches inoxidable	

*Disponible solo hasta máximo de 4 tabletas y con potencia de 24W.

APLICACIONES



DIMENSIONES

Versión	Dimensiones		
	Largo x Ancho x Alto		
PIX II	1295	x 447	x 168

Todas las dimensiones se muestran en milímetros (mm).

TABLETAS

Potencia	Lúmenes	Lm/W
16W	2,561	160
24W	3,440	143
28W	4,400	157

*Valores nominales promedio por tableta,
temperatura de color 4000K.
*Para 5000K multiplicar los lúmenes por 103.0%.

EJ. ILUSTRACIONES

PIX II

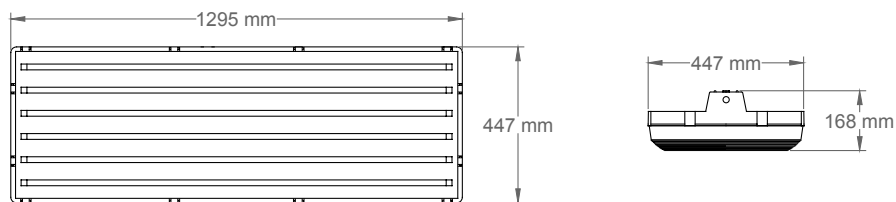
**DETALLES**

Difusores



AO



AT

PISCIS PLUS

SERIE INTERIORES
PARA SOBREPONER O COLGAR

ESPECIFICACIONES



Luminaria hermética para sobreponer o colgar. Fabricada en resina poliéster, fibra de vidrio inyectado de una sola pieza con gel-coat de color blanco o gris, reflector de lámina de acero acabado en pintura en polvo color blanco o bien de aluminio especular, broches de seguridad en plástico ABS. Difusor acrílico opalino, texturizado o de bajo peralte de alto impacto termoformado, sellado con poliuretano expandido.

Equipada con tabletas LED de 11W, 16W, 24W o 28W con driver electrónico multivoltaje de 120-277 VCA atenuable 0-10 Volts, con opción a batería de emergencia.

Disponible en otras temperaturas de color y tecnología fluorescente, consulte a su representante NOVALUX®

INFORMACIÓN DE CÓDIGO

Ej. código de catálogo (PIP-I-2-16-LED-MV-S-B-AO-E90)

Modelo PIP Piscis Plus	No. Tablet 2 Comp. Vers. I 4 Comp. Vers. II	Tecnología LED	Montaje S Sobreponer C Colgar	Difusor AO Acrílico opalino AT Acrílico texturizado IP69K AO Acrílico opalino IP65 AL Acrílico de bajo peralte IP65
Versión I 651 x 147 x 93 II 1197 x 147 x 93	Potencia 11 16 24 28	Voltaje MV Multivoltaje 120-277 VCA	Reflector B Blanco E Especular	Opciones E90 Batería de Emergencia* 830 80 CRI 3000K 840 80 CRI 4000K 850 80 CRI 5000K

*Disponible solo hasta máximo de 2 tabletas y con potencia de 24W.

APLICACIONES



DIMENSIONES

Versión	Dimensiones		
	Largo x Ancho x Alto		
PIS I	651	x 147	x 93
PIS II	1197	x 147	x 93

Todas las dimensiones se muestran en milímetros (mm).

TABLETAS

Potencia	Lúmenes	Lm/W
11W	1,825	165
16W	2,561	160
24W	3,440	143
28W	4,400	157

*Valores nominales promedio por tableta,
temperatura de color 4000K.
*Para 3000K multiplicar los lúmenes por 95.2%.
*Para 5000K multiplicar los lúmenes por 103.0%.

EJ. ILUSTRACIONES

PIS I

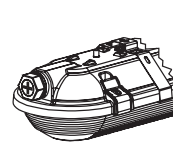
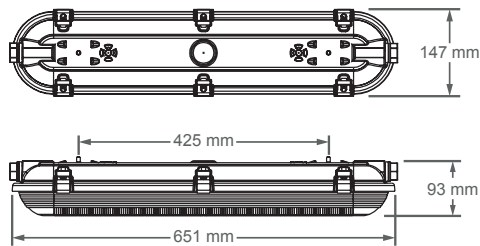

Sobreponer

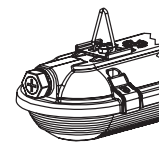

Colgar

PIS II

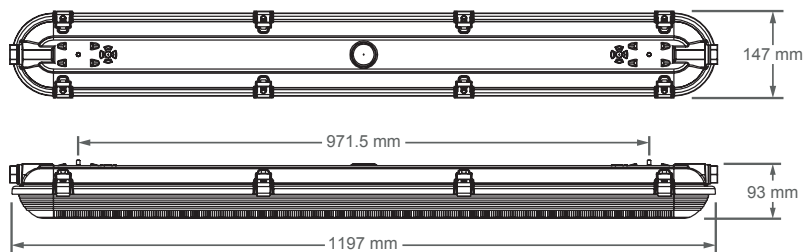
**DETALLES**

Difusores



AT



AO



AL

POWER PACK LED

SERIE INTERIORES
PARA SOBREPONER O COLGAR

ESPECIFICACIONES



Luminaria profesional para colgar o sobreponer, ideal para grandes alturas. Fabricada en inyección de aluminio terminado en pintura en polvo poliéster de aplicación electrostática color negro mate curada al horno. Difusor policarbonato (110°) transparente resistente al polvo y chorros de agua. Equipado con módulo LED de 120 o 200W. Opera con driver electrónico multivoltaje de 100-277 VCA atenuable 0-10 Volts.

Disponible en otras temperaturas de color y tecnología fluorescente, consulte a su representante NOVALUX®

INFORMACIÓN DE CÓDIGO

Ej. código de catálogo (PWL-II-1-20-LED-MV-C-850)

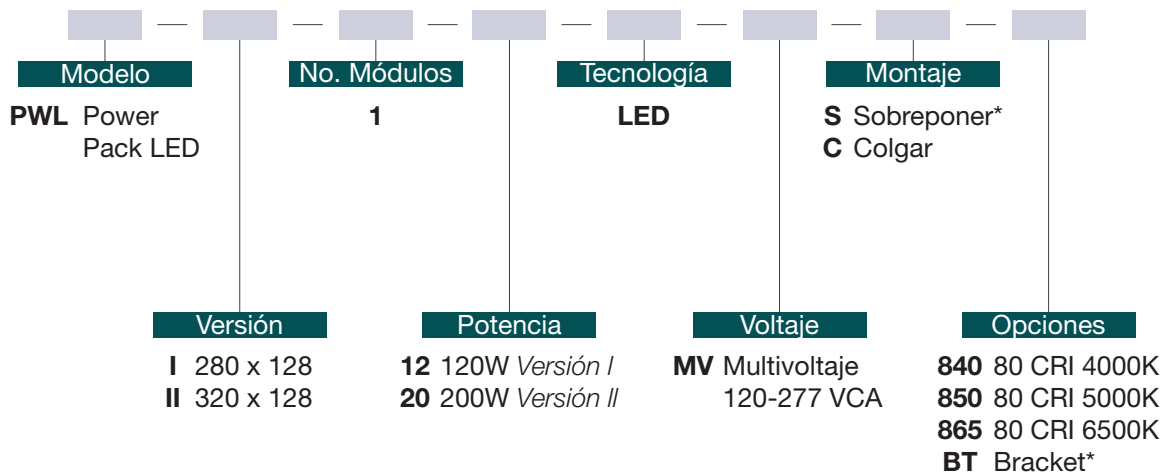

APLICACIONES



DIMENSIONES

Versión	Dimensiones	
	Ancho	Alto
PWL I	Ø 280	x 128
PWL II	Ø 320	x 128

MÓDULOS

Potencia	Lúmenes	Lm/W
120W	18,000	150
200W	30,000	150

* Valores nominales promedio por módulo, temperatura de color 5000K.

Todas las dimensiones se muestran en milímetros (mm).

EJ. ILUSTRACIONES

PWL I

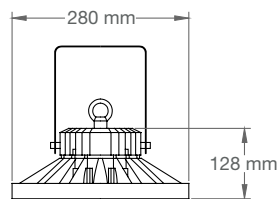
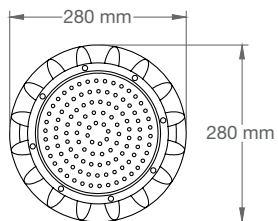

PWL II

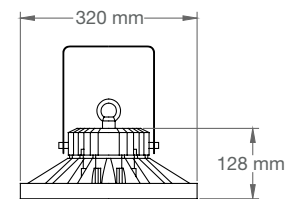
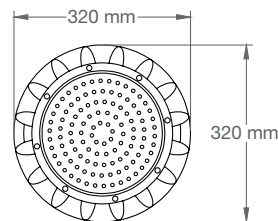



DOMÓTICA

Detona la alarma en casos de emergencia y controla la iluminación a través de sensores de movimiento.



SEGURIDAD

CERESO I

SERIE INTERIORES
PARA EMPOTRAR

ESPECIFICACIONES



Luminaria de seguridad anti vandálica compacta, sencilla para empotrar en losa (con anclas integradas). Fabricada en lámina de acero galvanizada rollada en frío 1010, bisel con rejilla de metal desplegado, armado con tornillos de seguridad tipo TORX, acabado en pintura polvo poliéster de aplicación electrostática en color blanco y curada en horno, con 93.0% de reflectancia.

Difusor de policarbonato transparente de alta resistencia y sellado. Equipada con tableta(s) LED de 6W, 8W o 12W, con driver electrónico multivoltaje de 120-277 VCA atenuable 0-10 Volts, con opción a batería de emergencia.

Disponible en otras temperaturas de color y tecnología fluorescente, consulte a su representante NOVALUX®

INFORMACIÓN DE CÓDIGO

Ej. código de catálogo (CEE-I-2-12-LED-MV-EL-PC-8TX-E90)

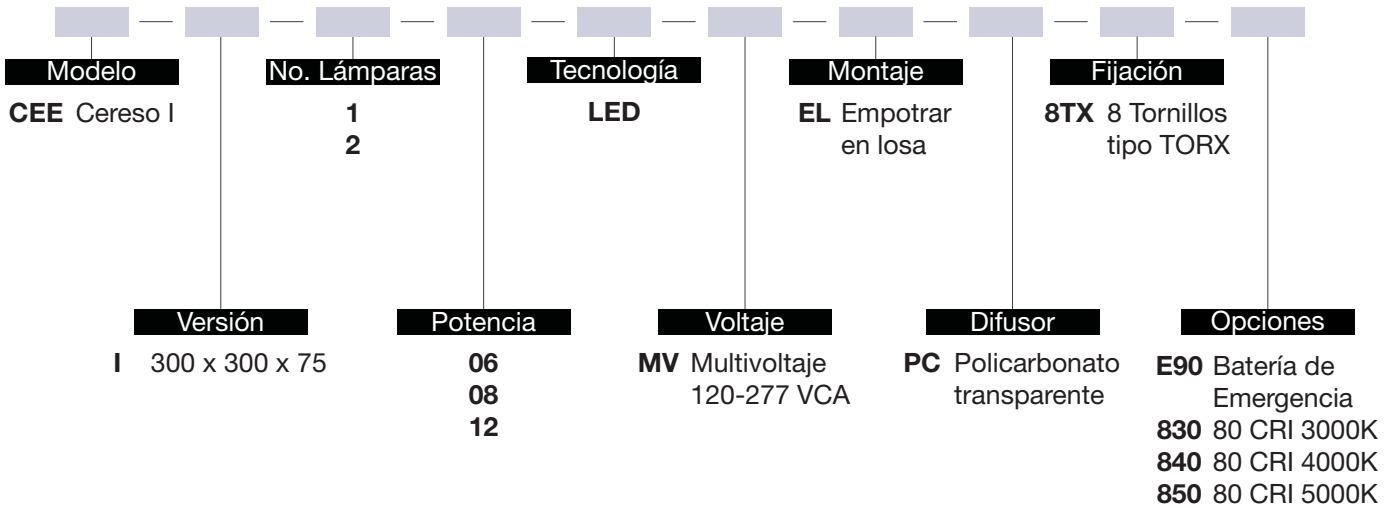

APLICACIONES



IP₂₀



PF_{>.95}

IK₀₆

DIMENSIONES

Versión	Dimensiones		
	Largo x Ancho x Alto		
CEE I	300	x	300 x 75

Todas las dimensiones se muestran en milímetros (mm).

TABLETAS

Potencia	Lúmenes	Lm/W
6W	910	152
8W	1,195	149
12W	1,720	143

*Valores nominales promedio por tableta, temperatura de color 4000K.
 *Para 3000K multiplicar los lúmenes por 95.2%.
 *Para 5000K multiplicar los lúmenes por 103.0%.

EJ. ILUSTRACIONES

CEE I

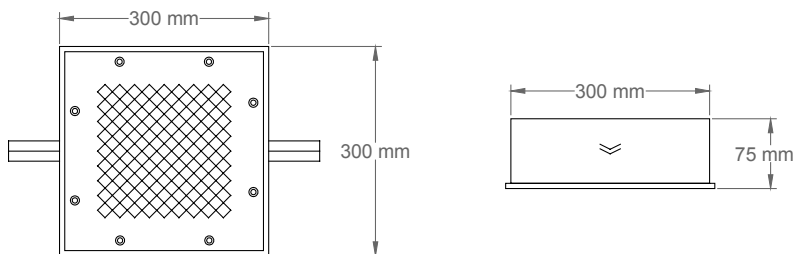

DETALLES

Difusores

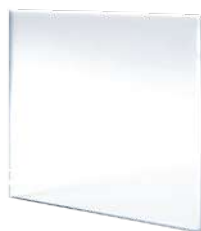

PC

CERESO II

SERIE INTERIORES
PARA EMPOTRAR

ESPECIFICACIONES



Luminaria de seguridad anti vandálica compacta, sencilla para empotrar en losa (con anclas integradas). Fabricada en lámina de acero rolada en frío 1010, bisel punzonado y multiperforado, armado con 16 tornillos de seguridad tipo TORX, acabado en pintura polvo poliéster de aplicación electrostática en color blanco y curada en horno, con 93.0% de reflectancia. Difusor de policarbonato transparente de alta resistencia y sellado. Equipada con tableta(s) LED de 6W, 8W o 12W, con driver electrónico multivoltaje de 120-277 VCA atenuable 0-10 Volts, con opción a batería de emergencia.

Disponible en otras temperaturas de color y tecnología fluorescente, consulte a su representante NOVALUX®

INFORMACIÓN DE CÓDIGO

Ej. código de catálogo (CES-I-2-12-LED-MV-EL-PC-16TX-E90)

Modelo CES Cereso II	No. Lámparas 1 2	Tecnología LED	Montaje EL Empotrar en losa	Fijación 8TX 8 Tornillos tipo TORX
Versión I 300 x 300 x 75	Potencia 06 08 12	Voltaje MV Multivoltaje 120-277 VCA	Difusor PC Policarbonato transparente	Opciones E90 Batería de Emergencia 830 80 CRI 3000K 840 80 CRI 4000K 850 80 CRI 5000K

APLICACIONES



IP₂₀



PF_{>.95}

IK₀₆

DIMENSIONES

Versión	Dimensiones		
	Largo x Ancho x Alto		
CES I	300	x	300 x 75

Todas las dimensiones se muestran en milímetros (mm).

TABLETAS

Potencia	Lúmenes	Lm/W
6W	910	152
8W	1,195	149
12W	1,720	143

*Valores nominales promedio por tableta, temperatura de color 4000K.
 *Para 3000K multiplicar los lúmenes por 95.2%.
 *Para 5000K multiplicar los lúmenes por 103.0%.

EJ. ILUSTRACIONES

CES II

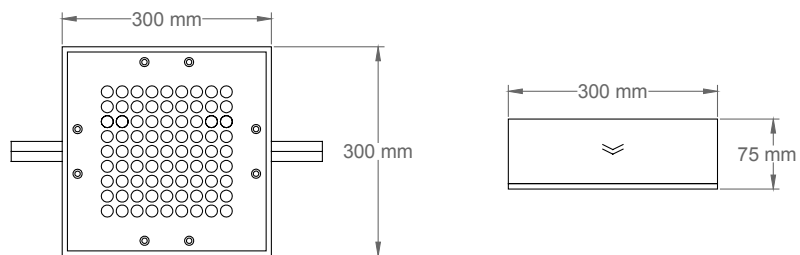

DETALLES

Difusores

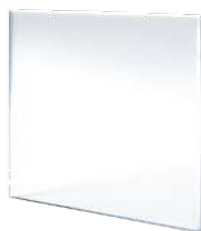

PC

FORCE COMPACT

SERIE INTERIORES
PARA SOBREPONER

ESPECIFICACIONES



Luminaria de seguridad anti vandálica para sobreponer. Fabricada en lámina de acero rolada en frío 1010 calibre 14, junta sellada con hule neopreno de alta densidad sin bisagras, con 2 tornillos de seguridad tipo TORX, acabado en pintura polvo poliéster de aplicación electrostática en color blanco y curada en horno, con 93.0% de reflectancia.

Difusor de policarbonato claro de alta resistencia de 3mm con acrílico prismático N-12, N-19, N-23 o acrílico opalino. Equipada con tableta(s) LED de 6W, 8W o 12W con driver electrónico multivoltaje de 120-277 VCA atenuable 0-10 Volts, con opción a batería de emergencia.

Disponible en otras temperaturas de color y tecnología fluorescente, consulte a su representante NOVALUX®

INFORMACIÓN DE CÓDIGO

Ej. código de catálogo (FOC-I-2-12-LED-MV-C14-S-PC-N12-2TX-E90)

Modelo FOC Force Compact	No. Tabletas 2	Tecnología LED	Calibre C14	Difusor 1 PC Policarbonato de alta resistencia	Fijación 2TX 2 Tornillos tipo TORX
Versión I 370 x 305 x 80	Potencia 06 08 12	Voltaje MV Multivoltaje 120-277 VCA	Montaje S Sobreponer	Difusor 2 N12 Acrílico prismático N19 Acrílico prismático N23 Acrílico prismático AO Acrílico opalino	Opciones E90 Batería de Emergencia 830 80 CRI 3000K 840 80 CRI 4000K 850 80 CRI 5000K H20 Áreas Húmedas*

APLICACIONES



PF_{>.95}

IK08

IP40



DIMENSIONES

Versión	Dimensiones		
	Largo x Ancho x Alto		
FOC I	370	x 305	x 80

Todas las dimensiones se muestran en milímetros (mm).

TABLETAS

Potencia	Lúmenes	Lm/W
6W	910	152
8W	1,195	149
12W	1,720	143

*Valores nominales promedio por tableta, temperatura de color 4000K.

*Para 3000K multiplicar los lúmenes por 95.2%.

*Para 5000K multiplicar los lúmenes por 103.0%.

**Areas Húmedas: montaje a techo, con empaque superior y conector glandula de adentro hacia afuera, para entrada con cable uso rudo.

EJ. ILUSTRACIONES

FOC I

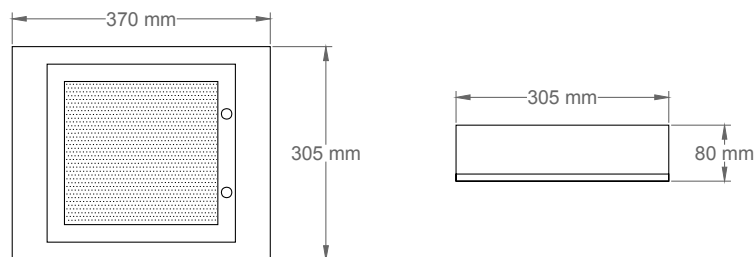

DETALLES

Difusores



N12

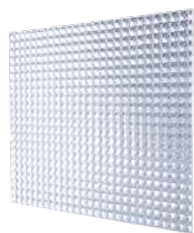

N19



N23



AO

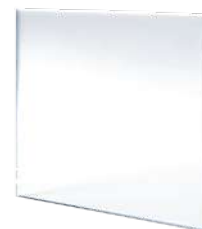

PC

FORCE CORNER

SERIE INTERIORES
PARA SOBREPONER

ESPECIFICACIONES



Luminaria anti vandálica tipo esquinero para montaje sobrepuesto. Fabricada en lámina de acero rolada en frío 1010 calibre 14 o 16. Sellado con junta de hule neopreno, armado con tornillo de seguridad tipo TORX. Acabado en pintura en polvo poliéster de aplicación electrostática color blanco y curada al horno. Difusor de policarbonato claro de alta resistencia con acrílico prismático N12, N19, N23, acrílico opalino o acrílico transparente. Equipada con tabletas LED de 11W, 16W o 24W con driver electrónico multivoltaje de 120-277 VCA atenuable 0-10 Volts, con opción a batería de emergencia.

Disponible en otras temperaturas de color y tecnología fluorescente, consulte a su representante NOVALUX®

INFORMACIÓN DE CÓDIGO

Ej. código de catálogo (FON-I-2-11-LED-MV-C14-S-PC-N12-6TX-E90)

Modelo	No. Tablet	Tecnología	Calibre	Difusor 1	Fijación	Versión	Potencia	Voltaje	Montaje	Difusor 2	Opciones
FON Force Corner	1 Comp. versión I 2 Comp. versión I,II 4 Comp. versión II	LED	C14 C16	PC Policarbonato de alta resistencia	6TX 6 Tornillos tipo TORX Vers. I 10TX 10 Tornillos tipo TORX Vers. II	I 620 x 205 x 205 II 1230 x 205 x 205	11 16 24	MV Multivoltaje 120-277 VCA	S Sobreponer	N12 Acrílico prismático N19 Acrílico prismático N23 Acrílico prismático AT Acrílico transparente AO Acrílico opalino	E90 Batería de Emergencia 830 80 CRI 3000K 840 80 CRI 4000K 850 80 CRI 5000K

APLICACIONES



IP40



PF_{>.95}

IK08

DIMENSIONES

Versión	Dimensiones		
	Largo x Ancho x Alto		
FON I	620	x 205	x 205
FON II	1230	x 205	x 205

Todas las dimensiones se muestran en milímetros (mm).

TABLETAS

Potencia	Lúmenes	Lm/W
11W	1,825	165
16W	2,561	160
24W	3,440	143

*Valores nominales promedio por tableta, temperatura de color 4000K.

*Para 3000K multiplicar los lúmenes por 95.2%.

*Para 5000K multiplicar los lúmenes por 103.0%.

EJ. ILUSTRACIONES

FON I

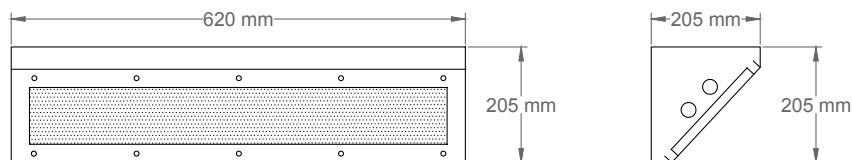

DETALLES

Difusores



N12



N19



N23



AO



AT



PC

FORCE DIAMOND

SERIE INTERIORES
PARA SOBREPONER

ESPECIFICACIONES



Luminaria para seguridad anti vandálica de forma piramidal para sobreponer. Fabricada en lámina de acero rolada en frío 1010 C-14 o C-16. Con 3 reflectores de aluminio especular; junta sellada con hule neopreno, armado con tornillos de seguridad tipo TORX, acabado en pintura polvo poliéster de aplicación electrostática en color blanco y curada en horno, con 93.0% de reflectancia. Difusor de policarbonato claro de alta resistencia con acrílico prismático N-12, N-19, N-23 o acrílico opalino. Equipada con tableta(s) LED de 11W o 16W con driver electrónico multivoltaje de 120-277 VCA atenuable 0-10 Volts, con opción a batería de emergencia.

Disponible en otras temperaturas de color y tecnología fluorescente, consulte a su representante NOVALUX®

INFORMACIÓN DE CÓDIGO

Ej. código de catálogo (FOD-I-3-11-LED-MV-C14-S-PC-N12-6TX-E90)

Modelo	No. Tabletas	Tecnología	Calibre	Difusor 1	Fijación	Versión	Potencia	Voltaje	Montaje	Difusor 2	Opciones
FOD Force Diamond	3 <i>Comp. versión I</i> 6 <i>Comp. versión II</i>	LED	C14 C16	PC Policarbonato de alta resistencia	6TX 6 Tornillos tipo TORX <i>Vers. I</i> 10TX 10 Tornillos tipo TORX <i>Vers. II</i>	I 665 x 500 x 145 II 1260 x 500 x 145	11 16	MV Multivoltaje 120-277 VCA	S Sobreponer	N12 Acrílico prismático N19 Acrílico prismático N23 Acrílico prismático AO Acrílico opalino	E90 Batería de Emergencia 830 80 CRI 3000K 840 80 CRI 4000K 850 80 CRI 5000K

APLICACIONES



DIMENSIONES

Versión	Dimensiones		
	Largo x Ancho x Alto		
FOD I	665	x 500	x 145
FOD II	1260	x 500	x 145

Todas las dimensiones se muestran en milímetros (mm).

TABLETAS

Potencia	Lúmenes	Lm/W
11W	1,825	165
16W	2,561	160

*Valores nominales promedio por tableta, temperatura de color 4000K.

*Para 3000K multiplicar los lúmenes por 95.2%.

*Para 5000K multiplicar los lúmenes por 103.0%.

EJ. ILUSTRACIONES

FOD I

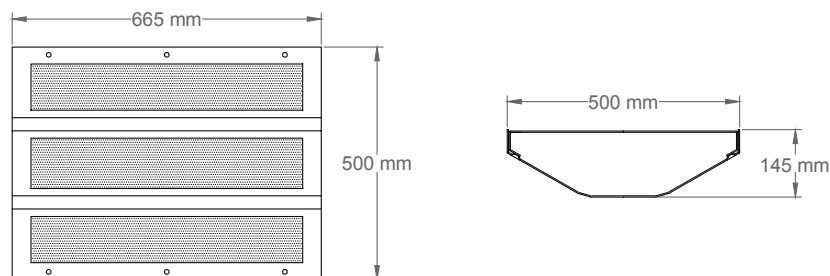

DETALLES

Difusores



N12



N19



N23



AO

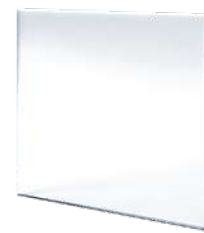

PC

FORCE LIGHT

SERIE INTERIORES
PARA EMPOTRAR

ESPECIFICACIONES



Luminaria de alta seguridad anti vandálica para empotrar en losa. Fabricada en lámina de acero rollada en frío 1010 C-14 o C-16, junta sellada con hule neopreno, armado con 6 u 8 tornillos de seguridad tipo TORX, acabado en pintura polvo poliéster de aplicación electrostática en color blanco y curada en horno, con 93.0% de reflectancia.

Difusor de policarbonato claro de alta resistencia con acrílico prismático N-12, N-19, N-23 o acrílico opalino. Equipada con tableta(s) LED de 11W, 16W, 24W o 28W, con driver electrónico multivoltaje de 120-277 VCA atenuable 0-10 Volts, con opción a batería de emergencia.

Disponible en otras temperaturas de color y tecnología fluorescente, consulte a su representante NOVALUX®

INFORMACIÓN DE CÓDIGO

Ej. código de catálogo (FOR-I-2-11-LED-MV-C12-EL-PC-N12-6TX-E90)

Modelo	No. Tabletas	Tecnología	Calibre	Difusor 1	Fijación	Versión	Potencia	Voltaje	Montaje	Difusor 2	Opciones
FOR Force Light	2 Comp. versión I 4 Comp. versión II	LED	C14 C16	PC Policarbonato de alta resistencia	6TX 6 Tornillos tipo TORX Vers. I 8TX 8 Tornillos tipo TORX Vers. II	I 610 x 290 x 120 II 1222 x 290 x 120	11 16 24 28	MV Multivoltaje 120-277 VCA	EL Empotrar en losa	N12 Acrílico prismático N19 Acrílico prismático N23 Acrílico prismático AO Acrílico opalino	E90 Batería de Emergencia 830 80 CRI 3000K 840 80 CRI 4000K 850 80 CRI 5000K

APLICACIONES



IP₂₀



PF_{>.95}

DIMENSIONES

Versión	Dimensiones		
	Largo x Ancho x Alto		
FOR I	610	x 290	x 120
FOR II	1222	x 290	x 120

Todas las dimensiones se muestran en milímetros (mm).

TABLETAS

Potencia	Lúmenes	Lm/W
11W	1,825	165
16W	2,561	160
24W	3,440	143
28W	4,400	157

*Valores nominales promedio por tableta, temperatura de color 4000K.

*Para 3000K multiplicar los lúmenes por 95.2%.

*Para 5000K multiplicar los lúmenes por 103.0%.

EJ. ILUSTRACIONES

FOR II

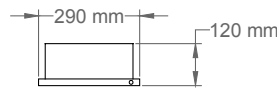
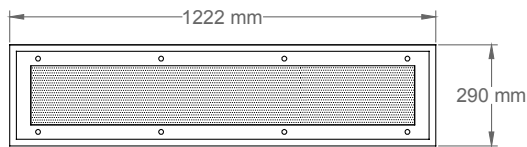

DETALLES

Difusores



N12

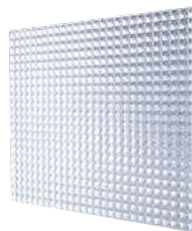

N19



N23



AO



PC

FORCE MAGNUS

SERIE INTERIORES
PARA SOBREPONER

ESPECIFICACIONES



Luminaria de seguridad anti vandálica para sobreponer. Fabricada en lámina de acero rolada en frío 1010 C-14 o C-16, junta sellada con hule neopreno de alta densidad, armado con tornillos de seguridad tipo TORX, acabado en pintura polvo poliéster de aplicación electrostática en color blanco y curada en horno, con 93.0% de reflectancia.

Difusor de policarbonato claro de alta resistencia con acrílico prismático N-12, N-19, N-23, acrílico opalino o acrílico transparente. Equipada con tableta(s) LED de 11W, 16W o 24W, con driver electrónico multivoltaje de 120-277 VCA atenuable 0-10 Volts, con opción a batería de emergencia.

Disponible en otras temperaturas de color y tecnología fluorescente, consulte a su representante NOVALUX®

INFORMACIÓN DE CÓDIGO

Ej. código de catálogo (FOM-III-4-11-LED-MV-C14-S-PC-N12-6TX-E90)

Modelo	No. Tabletas	Tecnología	Calibre	Difusor 1	Fijación	Versión	Potencia	Voltaje	Montaje	Difusor 2	Opciones
FOM Force Magnus	4 6	LED	C14 C16	PC Policarbonato de alta resistencia	3TX 3 Tornillos tipo TORX Vers. I 6TX 6 Tornillos tipo TORX Vers. II	I 610 x 600 x 80 III 1260 x 600 x 80	11 16 24	MV Multivoltaje 120-277 VCA	S Sobreponer	N12 Acrílico prismático N19 Acrílico prismático N23 Acrílico prismático AO Acrílico opalino	E90 Batería de Emergencia 830 80 CRI 3000K 840 80 CRI 4000K 850 80 CRI 5000K

APLICACIONES



IP₄₀



PF_{>.95}

IK₀₈

DIMENSIONES

Versión	Dimensiones		
	Largo	x Ancho	x Alto
FOM I	610	x 600	x 80
FOM III	1260	x 600	x 80

Todas las dimensiones se muestran en milímetros (mm).

TABLETAS

Potencia	Lúmenes	Lm/W
11W	1,825	165
16W	2,561	160
24W	3,440	143

*Valores nominales promedio por tableta, temperatura de color 4000K.

*Para 3000K multiplicar los lúmenes por 95.2%.

*Para 5000K multiplicar los lúmenes por 103.0%.

EJ. ILUSTRACIONES

FOM III

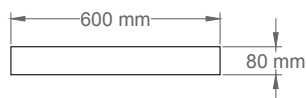
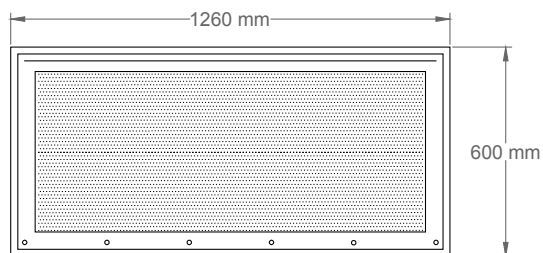

DETALLES

Difusores



N12



N19



N23



AO



PC

FORCE PRISMA

SERIE INTERIORES
PARA SOBREPONER

ESPECIFICACIONES



Luminaria para seguridad anti vandálica de forma piramidal para sobreponer. Fabricada en lámina de acero rolada en frío 1010 C-14 o C-16, junta sellada con hule neopreno, armado con tornillos de seguridad tipo TORX, acabado en pintura polvo poliéster de aplicación electrostática en color blanco y curada en horno, con 93.0% de reflectancia. Difusor de policarbonato claro de alta resistencia con acrílico prismático N-12, N-19, N-23 o acrílico opalino. Equipada con tableta(s) LED de 11W, 16W o 24W, con driver electrónico multivoltaje de 120-277 VCA atenuable 0-10 Volts, con opción a batería de emergencia.

Disponible en otras temperaturas de color y tecnología fluorescente, consulte a su representante NOVALUX®

INFORMACIÓN DE CÓDIGO

Ej. código de catálogo (FOP-I-2-11-LED-MV-C14-S-PC-N12-6TX-E90)

Modelo	No. Tabletas	Tecnología	Calibre	Difusor 1	Fijación	Versión	Potencia	Voltaje	Montaje	Difusor 2	Opciones
FOP Force Prisma	2 <i>Comp. versión I</i> 4 <i>Comp. versión II</i>	LED	C14 C16	PC Policarbonato de alta resistencia	6TX 6 Tornillos tipo TORX Vers. I 10TX 10 Tornillos tipo TORX Vers. II	I 650 x 340 x 135 II 1260 x 340 x 135	11 16 24	MV Multivoltaje 120-277 VCA	S Sobreponer	N12 Acrílico prismático N19 Acrílico prismático N23 Acrílico prismático AO Acrílico opalino	E90 Batería de Emergencia 830 80 CRI 3000K 840 80 CRI 4000K 850 80 CRI 5000K

APLICACIONES



IP₃₀



PF_{>.95}

IK₀₆

DIMENSIONES

Versión	Dimensiones		
	Largo	Ancho	Alto
FOP I	650	340	135
FOP II	1260	340	135

TABLETAS

Potencia	Lúmenes	Lm/W
11W	1,825	165
16W	2,561	160
24W	3,440	143

Todas las dimensiones se muestran en milímetros (mm).

*Valores nominales promedio por tableta, temperatura de color 4000K.
 *Para 3000K multiplicar los lúmenes por 95.2%.
 *Para 5000K multiplicar los lúmenes por 103.0%.

EJ. ILUSTRACIONES

FOP II

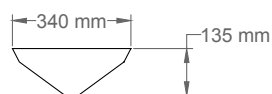
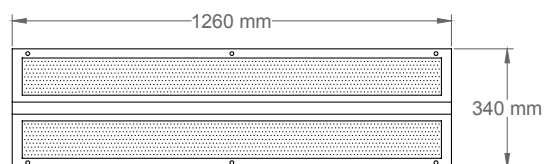

DETALLES

Difusores



N12



N19



N23



AO

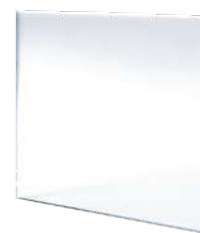

PC

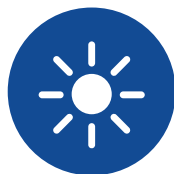

TELEMETRÍA

Programa los niveles de iluminación de acuerdo al tráfico y la hora.



EXTERIORES

ALPHA LED

SERIE EXTERIORES
ALUMBRADO PÚBLICO MONTAJE EN BRAZO

ESPECIFICACIONES



Luminaria para alumbrado público montaje en brazo sobre punta de poste. Fabricada en fundición de aleación de cobre y aluminio. Receptáculo para fotocelda y difusor de calor integrado al cuerpo de la luminaria, acabado en pintura poliéster de aplicación electrostática curada en horno color gris.

Equipada con módulos de LED de óptimo desempeño de 72W, 108W y 130W (2 módulos), y 55W, 80W, 108W y 160W (3 módulos), con driver electrónico 120-277 VCA con protección contra sobrecarga eléctrica de 10kV, atenuable 0-10V con base de fotocelda para 7 pines.

Para más opciones consulte a su representante NOVALUX®

INFORMACIÓN DE CÓDIGO

Ej. código de catálogo (ALP-I-3-05-LED-MV-T2-FC)

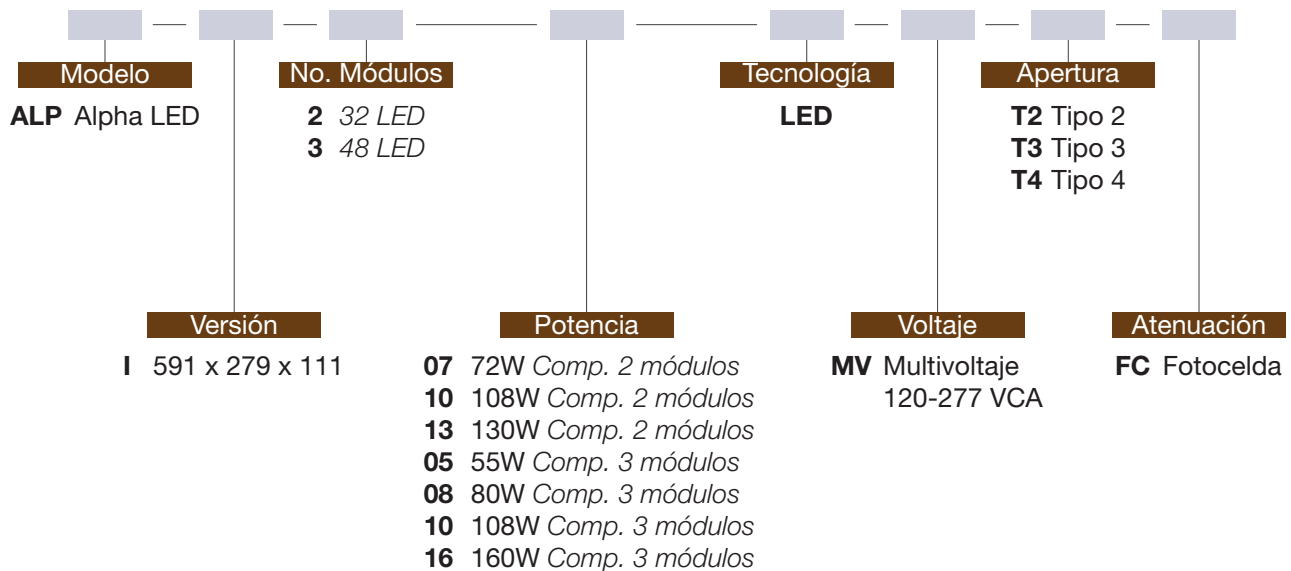

APLICACIONES



DIMENSIONES

Versión	Dimensiones		
	Largo x Ancho x Alto		
ALP I	591	x	279 x 111

Todas las dimensiones se muestran en milímetros (mm).

MÓDULOS

Potencia	Lúmenes	Lm/W
72W	8,745	120
108W	12,170	113
130W	14,676	109
55W	7,204	131
80W	10,362	129
108W	13,118	124
160W	18,255	114

* Valores nominales promedio por módulo, temperatura de color 4000K.

EJ. ILUSTRACIONES

ALP I

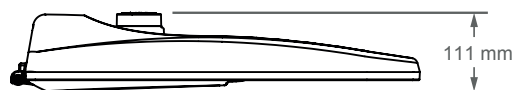
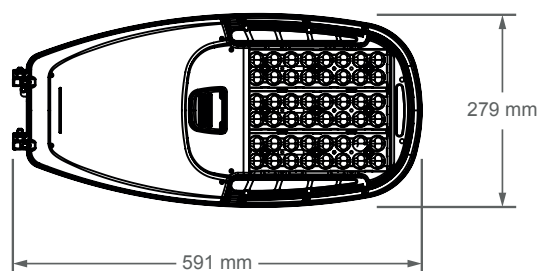

ALPHA PLUS LED

SERIE EXTERIORES
ALUMBRADO PÚBLICO MONTAJE EN BRAZO

ESPECIFICACIONES



Luminaria para alumbrado público montaje en brazo sobre punta de poste. Fabricada en fundición de aleación de cobre y aluminio. Receptáculo para fotocelda y difusor de calor integrado al cuerpo de la luminaria, acabado en pintura poliéster de aplicación electrostática curada en horno color gris.

Equipada con módulos de LED de óptimo desempeño de 72W, 108W y 130W (2 módulos), y 55W, 80W, 108W y 160W (3 módulos), con driver electrónico 120-277 VCA con protección contra sobrecarga eléctrica de 10kV, atenuable 0-10V con base de fotocelda para 7 pines.

Para más opciones consulte a su representante NOVALUX®.

INFORMACIÓN DE CÓDIGO

Ej. código de catálogo (APL-I-3-05-LED-MV-T2-FC)

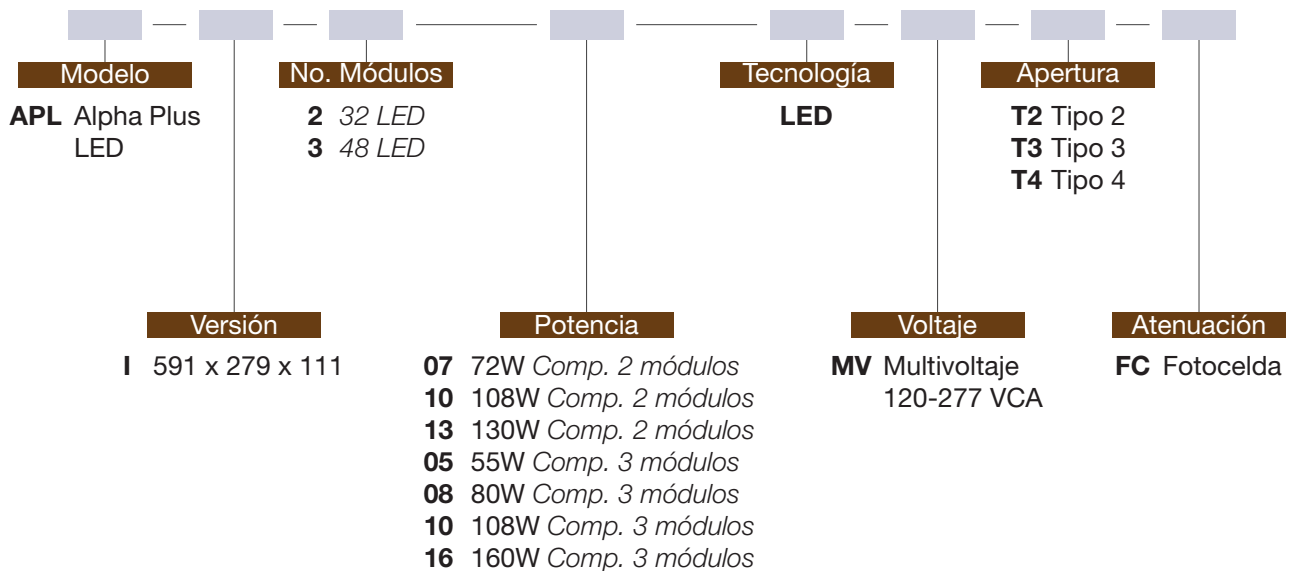

APLICACIONES



DIMENSIONES

Versión	Dimensiones		
	Largo x Ancho x Alto		
APL I	591	x	279 x 111

Todas las dimensiones se muestran en milímetros (mm).

MÓDULOS

Potencia	Lúmenes	Lm/W
72W	8,745	120
108W	12,170	113
130W	14,676	109
55W	7,204	131
80W	10,362	129
108W	13,118	124
160W	18,255	114

* Valores nominales promedio por módulo, temperatura de color 4000K.

EJ. ILUSTRACIONES

APL I

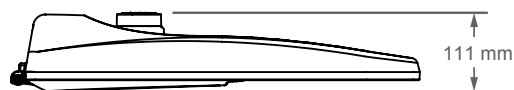
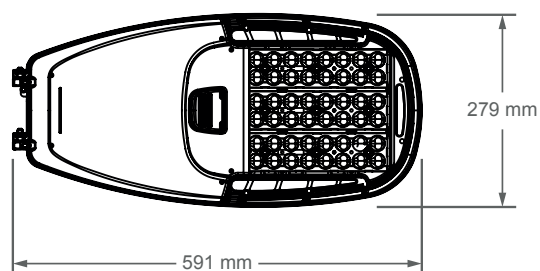

ALPHA LED MINI

SERIE EXTERIORES
ALUMBRADO PÚBLICO MONTAJE EN BRAZO

ESPECIFICACIONES



Luminaria para alumbrado público montaje en brazo sobre punta de poste. Fabricada en fundición de aleación de cobre y aluminio. Receptáculo para fotocelda y difusor de calor integrado al cuerpo de la luminaria, acabado en pintura poliéster de aplicación electrostática curada en horno color gris.

Equipada con módulos de LED de óptimo desempeño de 25W, 35W o 54W, con driver electrónico 120/277 VCA con protección contra sobrecarga eléctrica de 10kV, atenuable 0-10V. Con base de fotocelda para 7 pines.

Para más opciones consulte a su representante NOVALUX®

INFORMACIÓN DE CÓDIGO

Ej. código de catálogo (ALM-I-1-25-LED-MV-T2-FC)

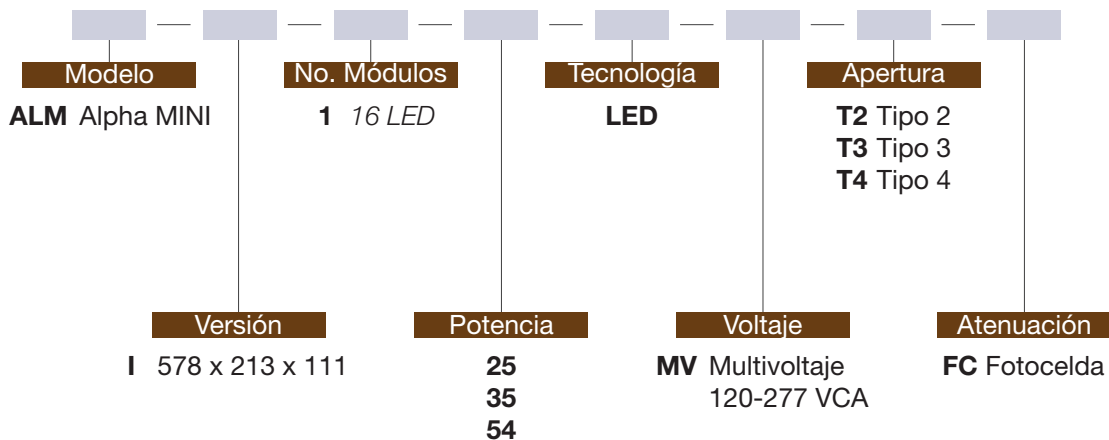

APLICACIONES



DIMENSIONES

Versión	Dimensiones		
	Largo x Ancho x Alto		
ALM I	578	x 213	x 111

Todas las dimensiones se muestran en milímetros (mm).

MÓDULOS

Potencia	Lúmenes	Lm/W
25W	2,900	120
35W	4,310	113
54W	5,674	107

* Valores nominales promedio por módulo, temperatura de color 4000K.

EJ. ILUSTRACIONES

ALM I

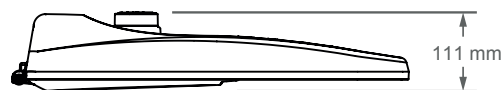
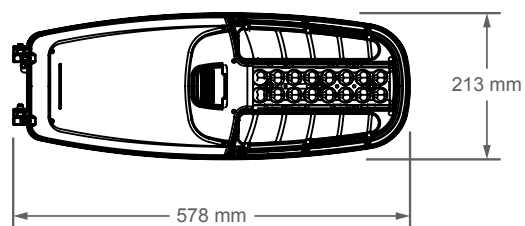

HALCÓN LED

SERIE EXTERIORES
PUNTA POSTE

ESPECIFICACIONES



Luminaria tipo reflector de alta potencia LED, modelo Halcón LED. Fabricado en inyección de aluminio con disipador de calor integrado, juntas selladas con grado de protección IP66. Cuenta con opción a distintas aperturas de haz de luz. Opera módulos de LED de alta eficiencia de 320W y 640W. Equipada con Drive multivoltaje 120-277VCA, 347-480VCA. Opción atenuable 0-10V. Supresor de picos de 10kV.

Para más opciones consulte a su representante NOVALUX®

INFORMACIÓN DE CÓDIGO

Ej. código de catálogo (HLL-III-8-32-LED-LV-S-1S-840)

Modelo	No. Módulos	Tecnología	Montaje	Opciones
HLL Halcón LED	8	LED	PM Punta poste S Sobreponer con orquilla	840 80 CRI 4000K 850 80 CRI 5000K 857 80 CRI 5700K
Versión	Potencia	Voltaje	Apertura	
III 517 x 193 x 650	32 320W 64 640W	LV 120-277 VCA HV 347-480 VCA	1S NEMA 3 17.5 33.3	2S NEMA 3 21.9 40.2
			3S NEMA 3 25.4 45.7	4S NEMA 4 36.0 64.4
			5S NEMA 5 46.6 82.6	

APLICACIONES



DIMENSIONES

Versión	Dimensiones
	Largo x Ancho x Alto
HLL II	625 x 558 x 254

TABLETAS

Potencia	Lúmenes	Lm/W
320W	48,303 - 55,419	140 - 163
640W	80,572 - 92,929	117 - 139

Todas las dimensiones se muestran en milímetros (mm).

* Valores nominales promedio por tableta y óptica.

EJ. ILUSTRACIONES

HLL II

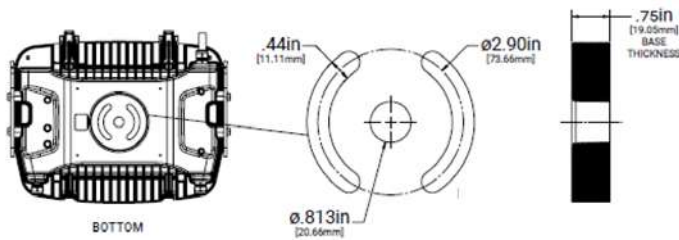

Montaje en horquilla

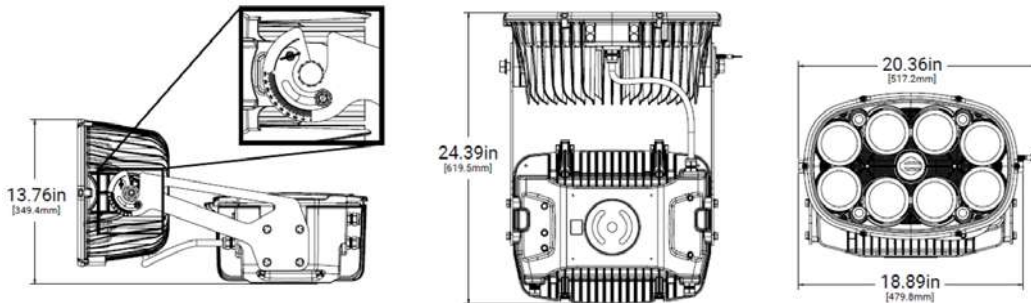

Montaje suspendido

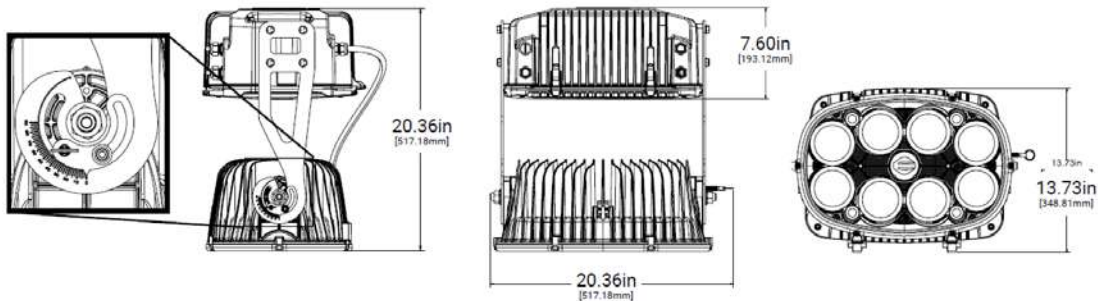

MOON LIGHT LED

SERIE EXTERIORES
PARA SOBREPONER

ESPECIFICACIONES



Luminaria tipo reflector. Fabricada en inyección de aluminio, acabado en pintura poliéster de aplicación electrostática color negro. Reflector de aluminio y difusor de cristal termotemplado.

Equipado con módulo LED de 10W, 30W o 50W con driver electrónico multivoltaje 100-240 VCA.

Para más opciones consulte a su representante NOVALUX®.

INFORMACIÓN DE CÓDIGO

Ej. código de catálogo (MOL-I-1-10-LED-MV-S-830)

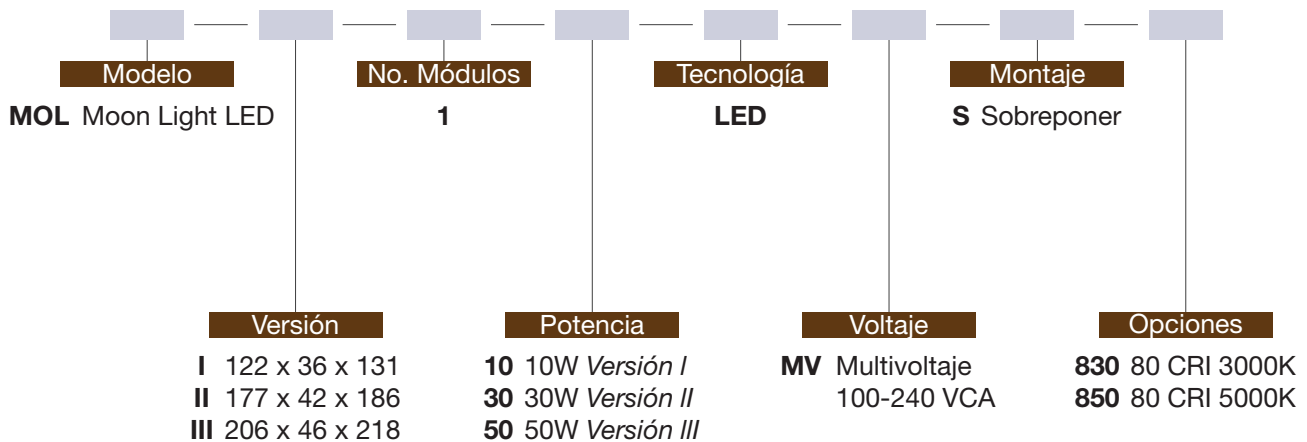

APLICACIONES



IP₆₅



PF_{>.95}

DIMENSIONES

Versión	Dimensiones		
	Largo	Ancho	Alto
MOL I	122	36	131
MOL II	177	42	186
MOL III	206	46	218

Todas las dimensiones se muestran en milímetros (mm).

MÓDULOS

Potencia	Lúmenes	Lm/W
10W	1,100-1,200	110-120
30W	3,300-3,600	110-120
50W	5,500-6,000	110-120

* Valores nominales promedio por tableta, temperatura de color 4000K.

EJ. ILUSTRACIONES

MOL II

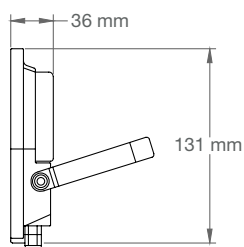
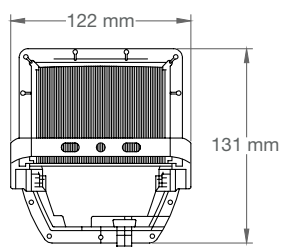

MOL II

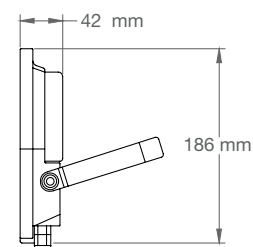
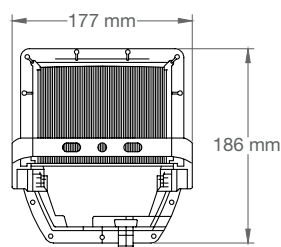

MOL III

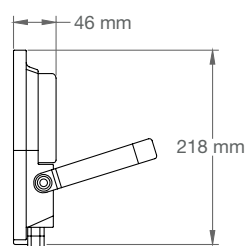
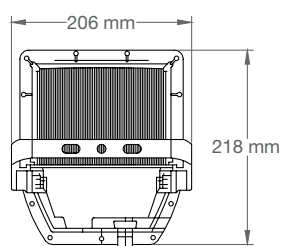

STRONGER LED

SERIE EXTERIORES
PARA SOBREPONER

ESPECIFICACIONES



Luminaria tipo reflector. Fabricada en inyección de aluminio, acabado en pintura poliéster de aplicación electrostática color negro. Reflector de aluminio y difusor de cristal termotemplado. Equipada con módulo LED de 80W, 125W o 165W con driver electrónico multivoltaje 100-240 VCA.

Para más opciones consulte a su representante NOVALUX®

INFORMACIÓN DE CÓDIGO

Ej. código de catálogo (STG-I-1-80-LED-MV-S-850)

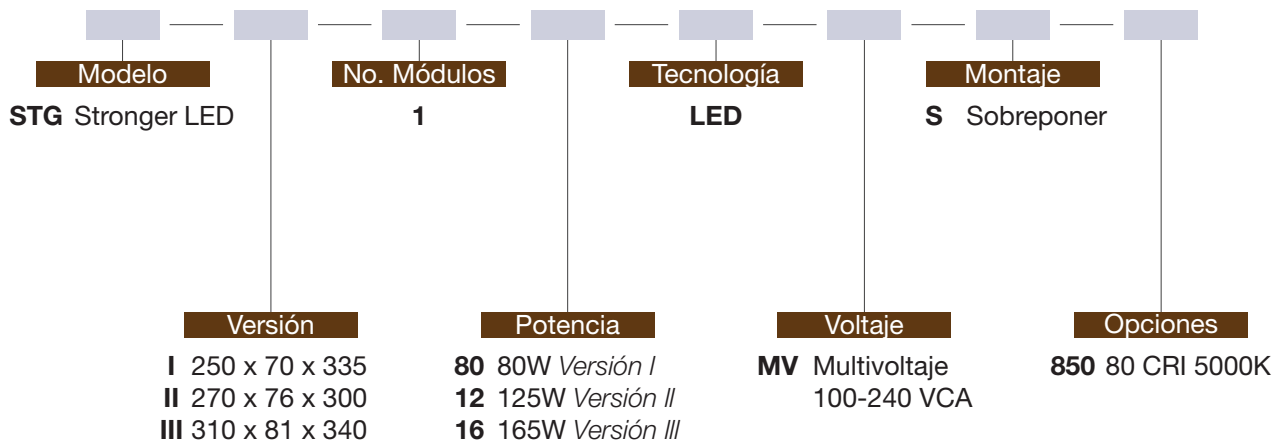

APLICACIONES



IP₆₅



PF_{>.90}

IK₀₈

DIMENSIONES

Versión	Dimensiones		
	Largo	Ancho	Alto
STG I	250	70	335
STG II	270	76	300
STG III	310	81	340

Todas las dimensiones se muestran en milímetros (mm).

MÓDULOS

Potencia	Lúmenes	Lm/W
80W	10,000	125
125W	15,000	120
165W	20,000	121

* Valores nominales promedio por módulo en 5000K.

EJ. ILUSTRACIONES

STG I

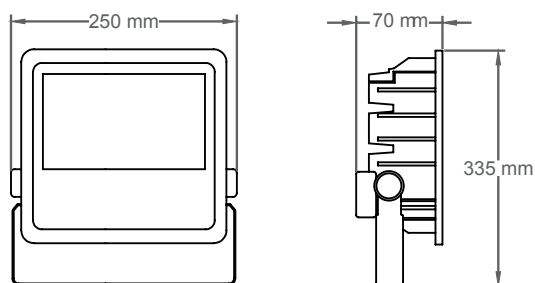

STG II

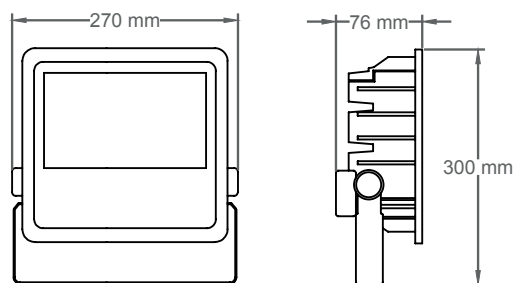

STG III

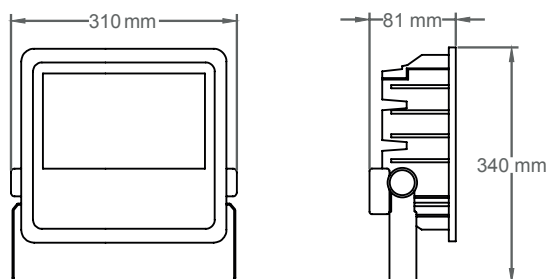

STRONGEST LED

SERIE EXTERIORES
PARA SOBREPONER

ESPECIFICACIONES



Luminaria tipo reflector de alta potencia LED, modelo Full Flood LED. Fabricado en inyección de aluminio con disipador de calor integrado, juntas selladas con grado de protección IP66. Cuenta con opción a distintas aperturas de haz de luz. Opera módulos de LED de alta eficiencia de 300W, 400W y 600W. Equipada con Drive multivoltaje 120-277 VCA. Supresor de picos de 6KV.

Para más opciones consulte a su representante NOVALUX®

INFORMACIÓN DE CÓDIGO

Ej. código de catálogo (STS-II-12-60-LED-MV-S-F2-757)

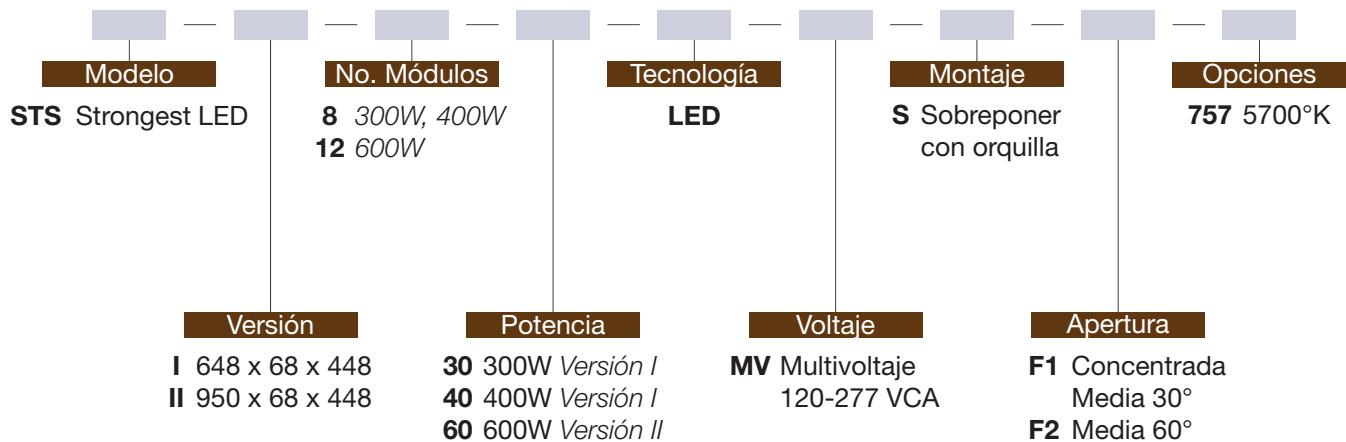

APLICACIONES



DIMENSIONES

Versión	Dimensiones		
	Largo	x Ancho	x Alto
STG I	648	x 68	x 448
STG II	950	x 68	x 448

MÓDULOS

Potencia	Lúmenes	Lm/W
300W	39,000	130
400W	52,000	130
600W	78,000	130

Todas las dimensiones se muestran en milímetros (mm).

* Valores nominales promedio por tableta, temperatura de color 5700°K.

EJ. ILUSTRACIONES

STG I

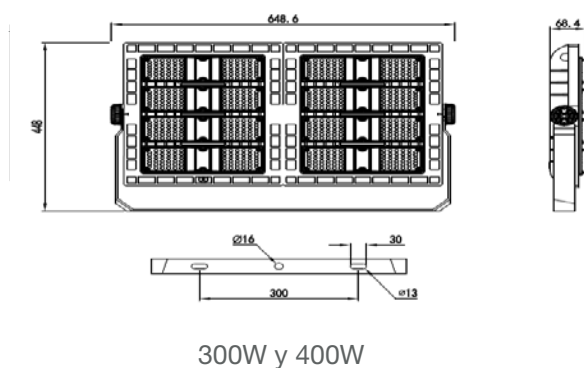

STG II

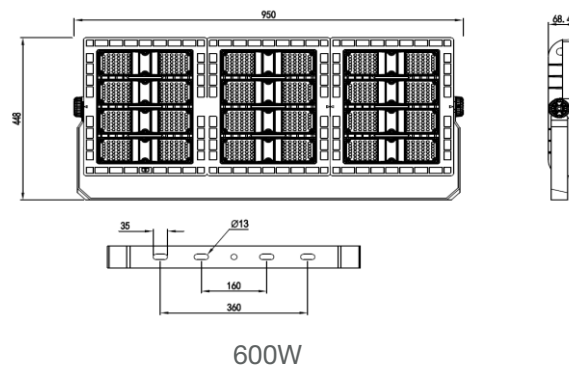

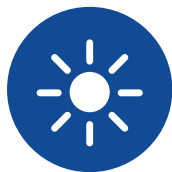

TELEMETRÍA

Monitorea el funcionamiento de los equipos de forma remota.



SOLARES

KIT SOLAR AUTÓNOMO

SERIE EXTERIORES
PARA SOBREPONER

ESPECIFICACIONES



Panel

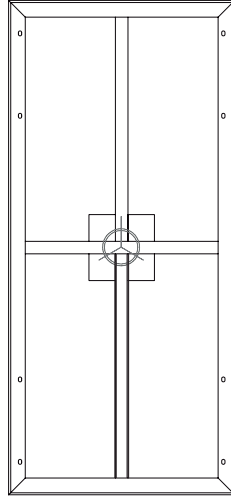

Estructura

Conjunto autónomo para iluminación vial y/o exteriores en general, conformado por uno o más módulos fotovoltaicos policristalinos alojado en una estructura fabricada en acero con orientación e inclinación acorde a la zona geográfica; poste fabricado en lámina de acero rollada en frío con alturas disponibles de 7.00m, 8.00m o 9.00m; brazo tubular fabricado en acero; anclas de acero de 19.00mm de diámetro con longitud de 1.20m o 1.50m. Batería de ciclo profundo y cables para interconexión alojados en gabinete resistente a la intemperie con chapa de seguridad.

Luminaria de alta eficiencia, fabricada por medio de inyección de aluminio opera módulo de LED de 35, 45, 65 o 80W, cuenta con controlador de carga.

Para más opciones consulte a su representante NOVALUX®

INFORMACIÓN DE CÓDIGO

Ej. código de catálogo (KSA-1-45-7-B1-A1-XC)

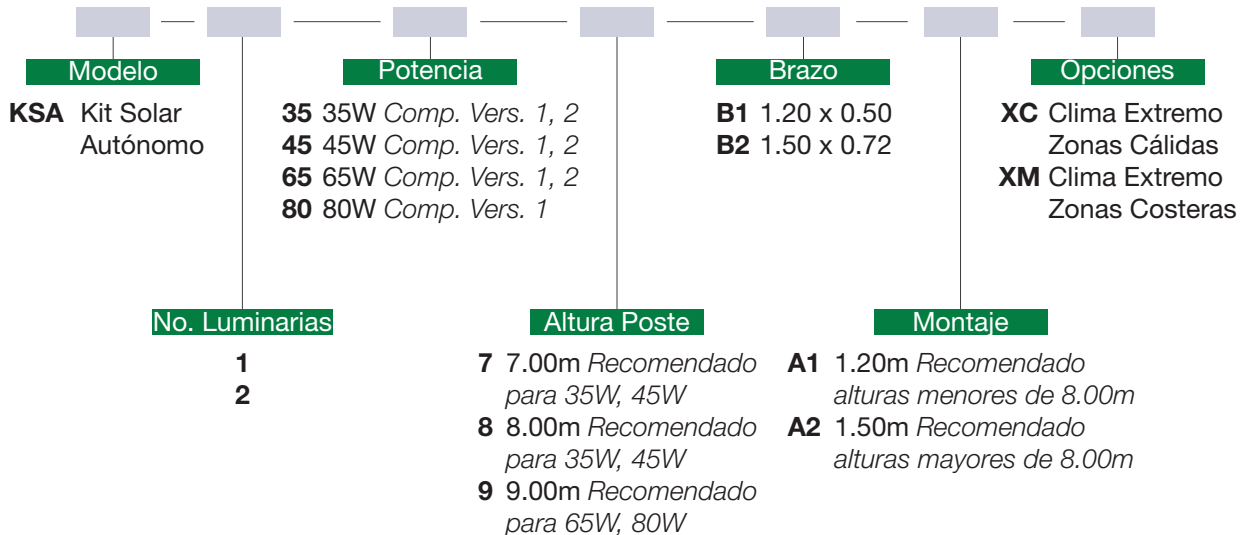

APLICACIONES



DIMENSIONES DE BRAZO

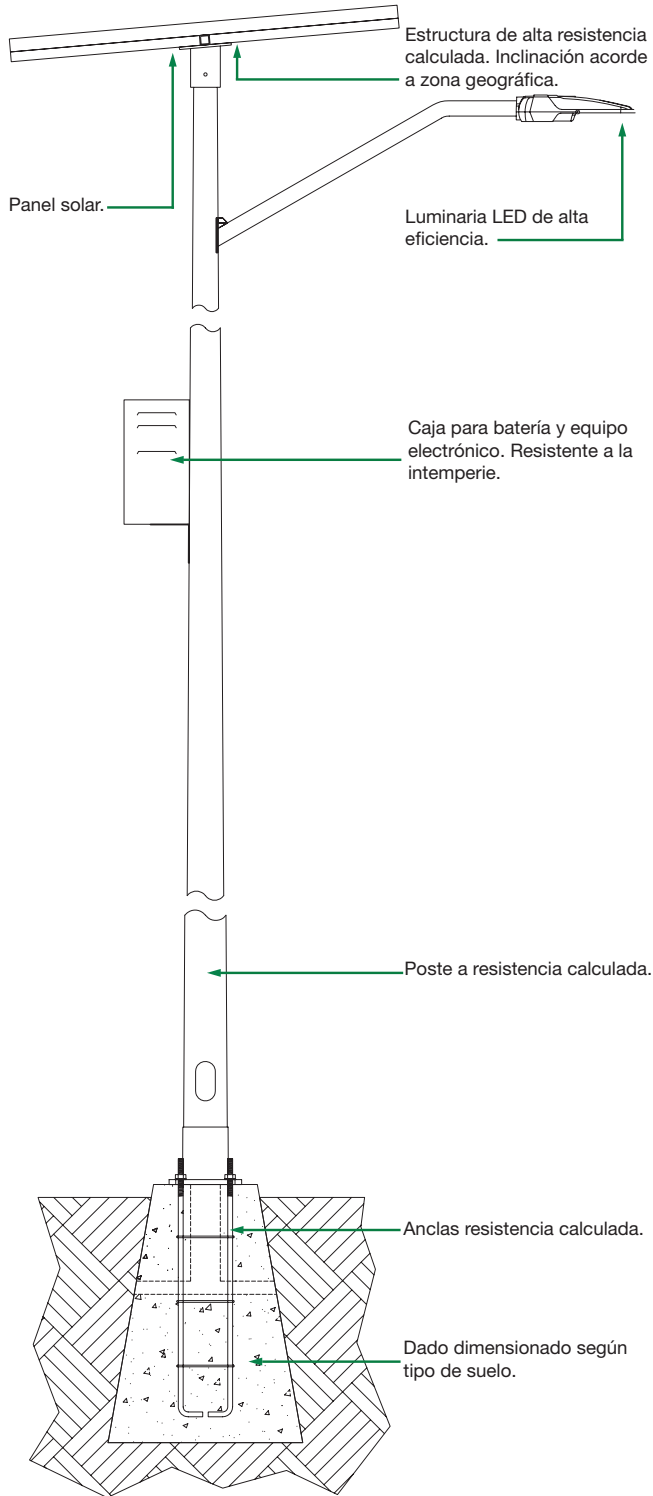

LUMINARIA

Potencia	Lúmenes	Lm/W
35W	3,500	100
45W	4,500	100
65W	6,500	100
80W	8,000	100

* Valores nominales promedio por luminaria, temperatura de color 4000K.

Vistas generales de luminaria Kit Solar

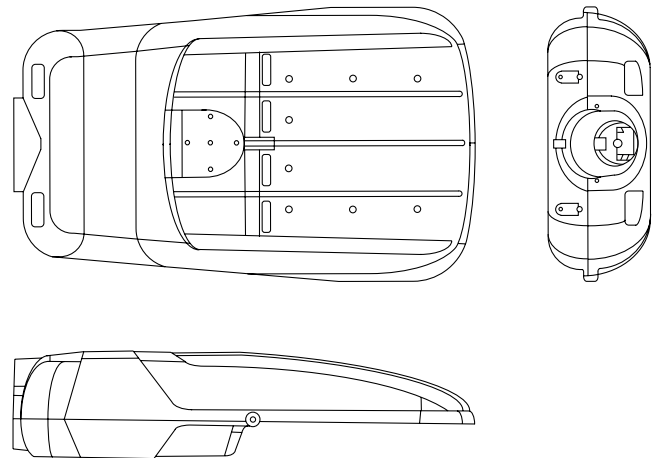

NOVALUX KIT SOLAR

SERIE EXTERIORES
PARA BRAZO O PUNTA DE POSTE

ESPECIFICACIONES



Conjunto autónomo para iluminación vial y/o exteriores en general, confirmado por luminario de LED de alta eficiencia, con cuerpo de aluminio inyectado a presión y un modulo fotovoltaico mono cristalino alojado en la estructura de la luminaria, adaptador para brazo lateral ó punta de poste orientable de 0 a 15° de inclinación. Sensor de presencia integrado al luminaria para detectar movimiento y atenuación de la luminaria. Montaje en poste de 6m máximo. (No incluido) Brazo máximo de 1.2m (No incluido)

Para más opciones consulte a su representante NOVALUX®

INFORMACIÓN DE CÓDIGO

Ej. código de catálogo (NKS-I-1-3000-LED-12V-U-757)

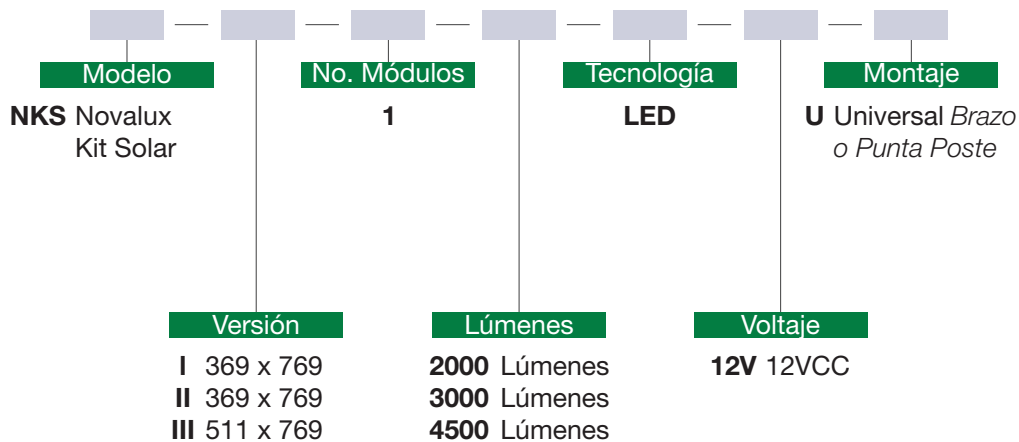

APLICACIONES



IP65

IK08

DIMENSIONES

Versión	Dimensiones		
	Ancho	x	Largo
NKS I	369	x	769
NKS II	369	x	769
NKS III	511	x	769

Todas las dimensiones se muestran en milímetros (mm).

MÓDULOS

Potencia	Lúmenes	Lm/W
11W	2,000	175
17W	3,000	175
25W	4,500	175

*Valores nominales promedio por módulo, temperatura de color 6500K.

EJ. ILUSTRACIONES

NKS I

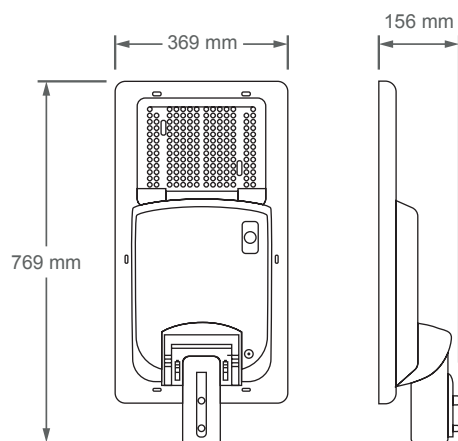

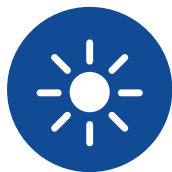

TELEMETRÍA

Programa los niveles de iluminación de acuerdo al tráfico y la hora.



POSTES Y SÚPER POSTES

ASTA BANDERA

ESPECIFICACIONES

Las astas bandera son fabricadas en placa de acero especificación A-572-65 de diferentes espesores en tramos aprox. de 12.00m, rolando dicha placa para hacer un tubo de los diámetros necesarios dependiendo la longitud del asta. De acuerdo al diseño y a las solicitudes del lugar se coloca una serie de refuerzos interiores soldados por medio de soldadura eléctrica, una vez que se tienen todos los tramos son transportados al sitio y se va ensamblando tramo por tramo, cuidando la alineación en tres ejes.

Se coloca un perno de izaje en el cual aplican los ganchos de las grúas que efectuarán el levantamiento. El asta cuenta con un cable de sujeción de bandera, un electro mecanismo de izaje de bandera con estación de tres botones, así como un sistema de pararrayos e iluminación desde piso.



APLICACIONES



CANASTILLAS

Ej. Representación en uso de canastillas



ESPECIFICACIONES

Disponibles en forma rectangular o circular. Fabricadas en acero estructural. Diseño variable en función al número y tipo de luminarias a soportar.

APLICACIONES



CANASTILLA CIRCULAR

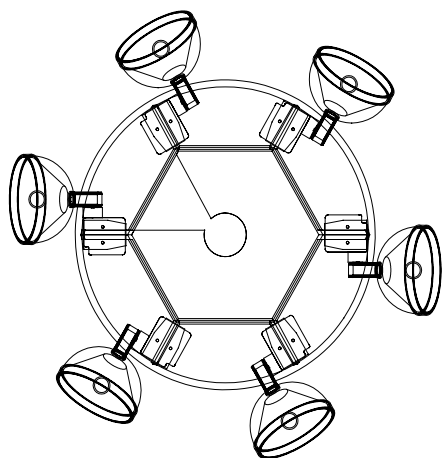

Vista frontal

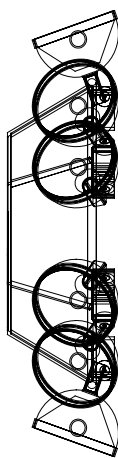

Vista lateral

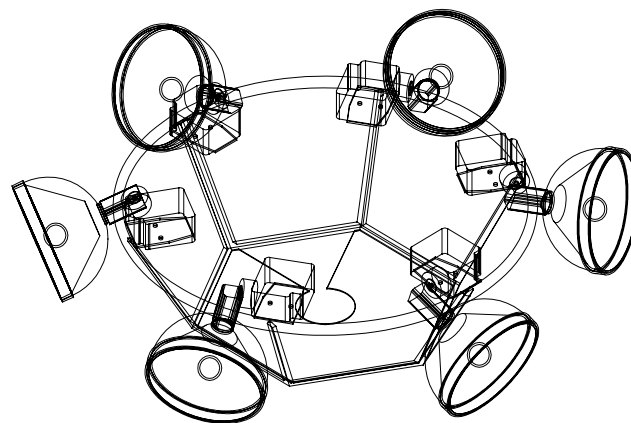

Vista isométrica

CANASTILLA RECTANGULAR

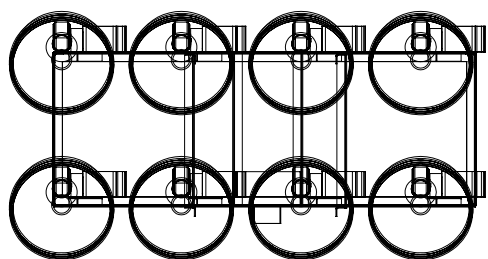

Vista frontal

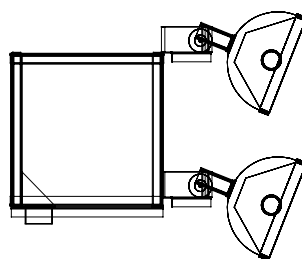

Vista lateral

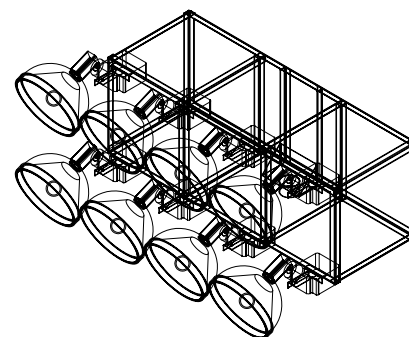

Vista isométrica

CRUCETAS

ESPECIFICACIONES

Disponibles en tres tipos de configuraciones: radial, lineal y recta. Están diseñadas para uso en postes de acero, aluminio y concreto de 6.00m a 12.00m con entrada a niple de 50.80mm (2.00") a 63.50mm (2.50").

CRUCETA RADIAL

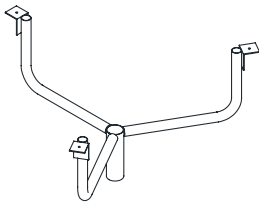

CRT-01-23

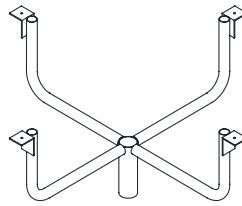

CRT-02-24

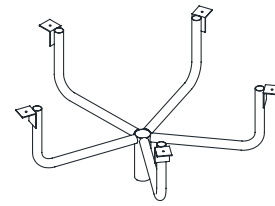

CRT-03-25

Código	No. Luminarias por cruceta	Peso máx. a soportar (Kg)	Descripción
CRT-01-23	3	60.00	Cruceta de tubo para 3 luminarias a 120° radial.
CRT-02-24	4	80.00	Cruceta de tubo para 4 luminarias a 90° radial.
CRT-03-25	5	100.00	Cruceta de tubo para 5 luminarias a 72° radial.

CRUCETA RADIAL

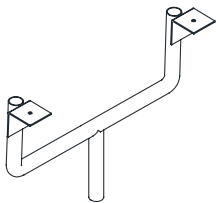

CL-01-22

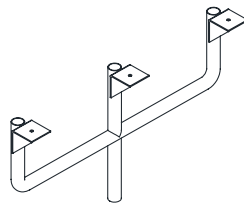

CL-02-23

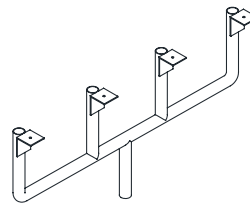

CL-03-24

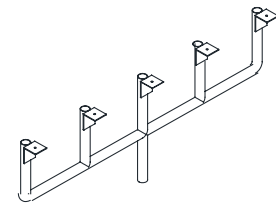

CL-05-25

Código	No. Luminarias por cruceta	Peso máx. a soportar (Kg)	Descripción
CL-01-22	2	40.00	Cruceta de tubo para 2 luminarias lineales.
CL-02-23	3	60.00	Cruceta de tubo para 3 luminarias lineales.
CL-03-24	4	80.00	Cruceta de tubo para 4 luminarias lineales.
CL-05-25	5	100.00	Cruceta de tubo para 5 luminarias lineales.

CRUCETA RECTA

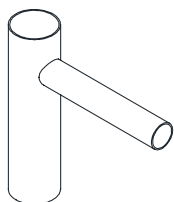

CR-01-22L

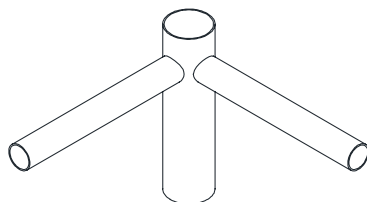

CR-02-22L

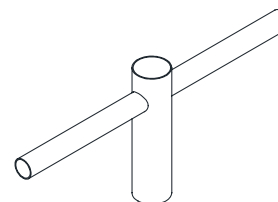

CR-03-22L

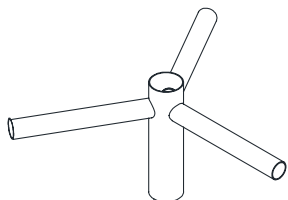

CR-04-23L

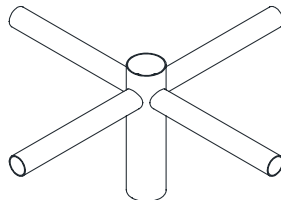

CR-05-24L

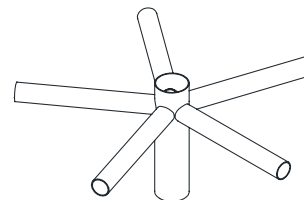

CR-06-25L

Código	No. Luminarias por cruceta	Peso máx. a soportar (Kg)	Descripción
CR-01-21L	1	15.00	Cruceta de tubo para 1 luminaria recta.
CR-02-22L	2	30.00	Cruceta de tubo para 2 luminarias a 90° recta.
CR-03-22L	2	30.00	Cruceta de tubo para 2 luminarias a 180° recta.
CR-04-23L	3	45.00	Cruceta de tubo para 3 luminarias a 120° recta.
CR-05-24L	4	60.00	Cruceta de tubo para 4 luminarias a 90° recta.
CR-06-25L	5	60.00	Cruceta de tubo para 5 luminarias a 72° recta.

SÚPER POSTES

ESPECIFICACIONES

Para alto montaje de luminarias de 15.00m a 50.00m. Estos se fabrican a base de acero y son diseñados en varias secciones para soportar una corona que aloje de 2 a 30 luminarias de alta potencia (200W- 400W LED c. u.). Los súper postes son la solución ideal para el alumbrado exterior de grandes áreas.

APLICACIONES

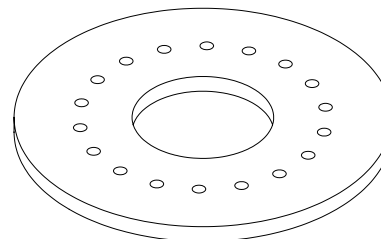
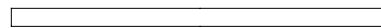
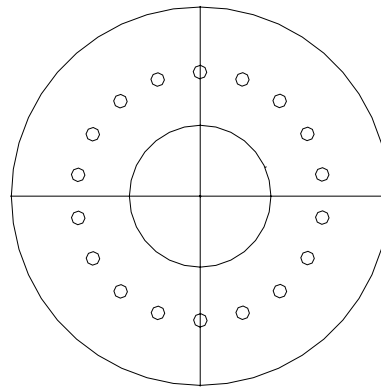
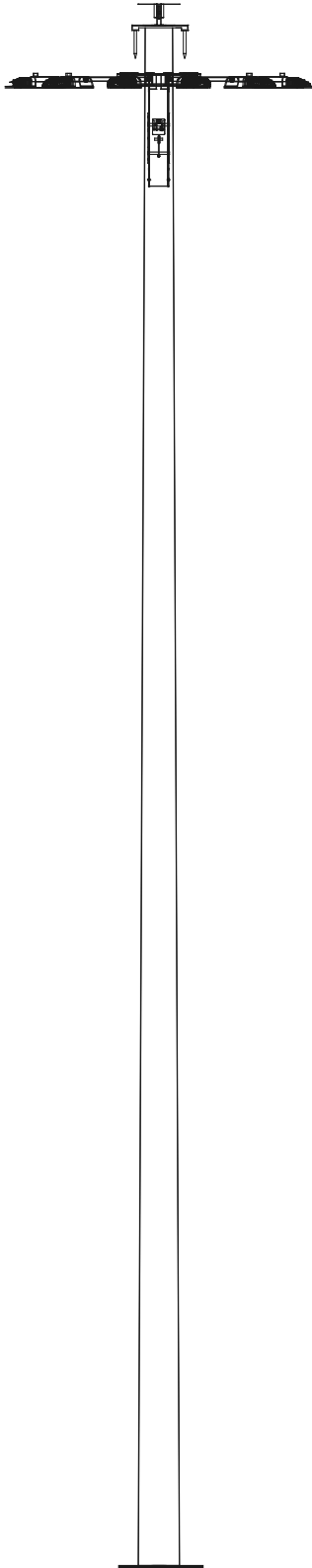

Base

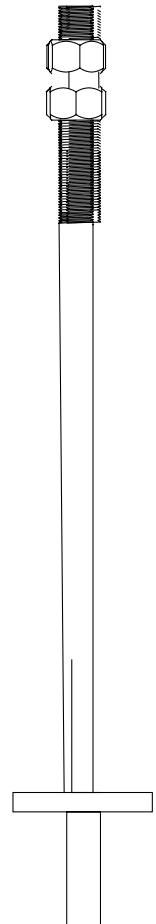

Ancla tipo "T"

SISTEMAS DE SUJECIÓN

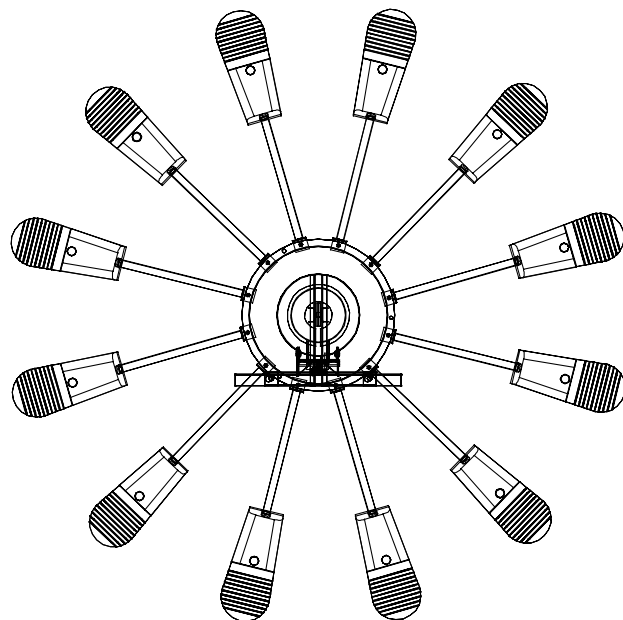

EUROPEO

Este tipo de sistema tiene como medida de seguridad un freno inercial integrado para evitar que la carga se desboque provocando que se bloquee la corona, ya sea por una ráfaga de viento o al momento de bajar la corona de las luminarias para su ajuste o mantenimiento.

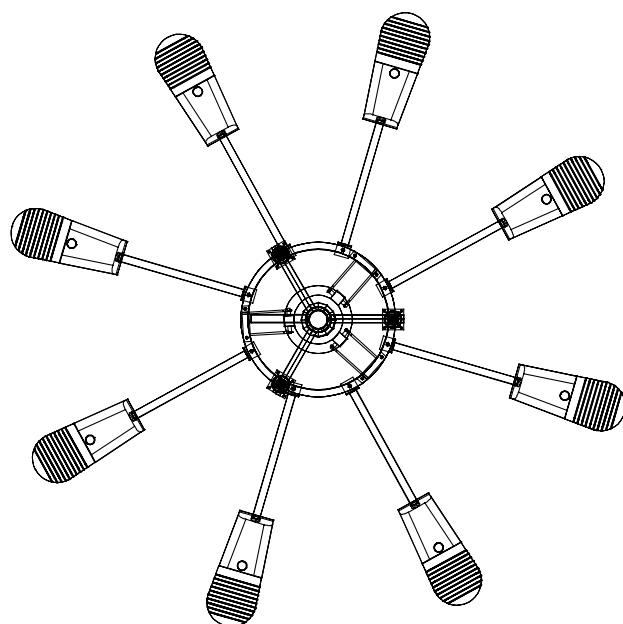

AMERICANO

Este tipo de sistema en cambio, contiene como medida de seguridad un cable de acero a manera de frenado integrado para evitar que la carga se desboque, ya sea por una ráfaga de viento o al momento de bajar la corona de luminarias para su ajuste o mantenimiento.

POSTE CÓNICO CIRCULAR

ESPECIFICACIONES

Postes con alturas desde los 4.00m hasta los 12.00m. Esta serie provee una amplia gama para la configuración de sistemas de alumbrado. Contamos con flexibilidad de diseñar y fabricar cualquier tipo de poste que cumpla con sus propias especificaciones.

Para más opciones consulte a su representante NOVALUX®

APLICACIONES



A

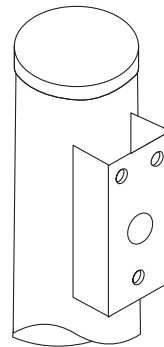

Percha

B

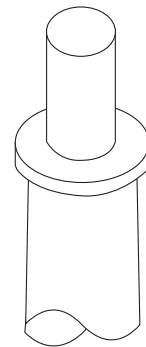

Punta poste

C

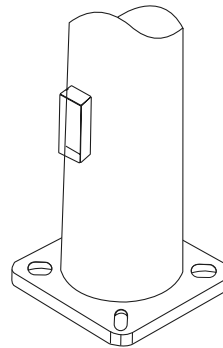

Base, registro y poste

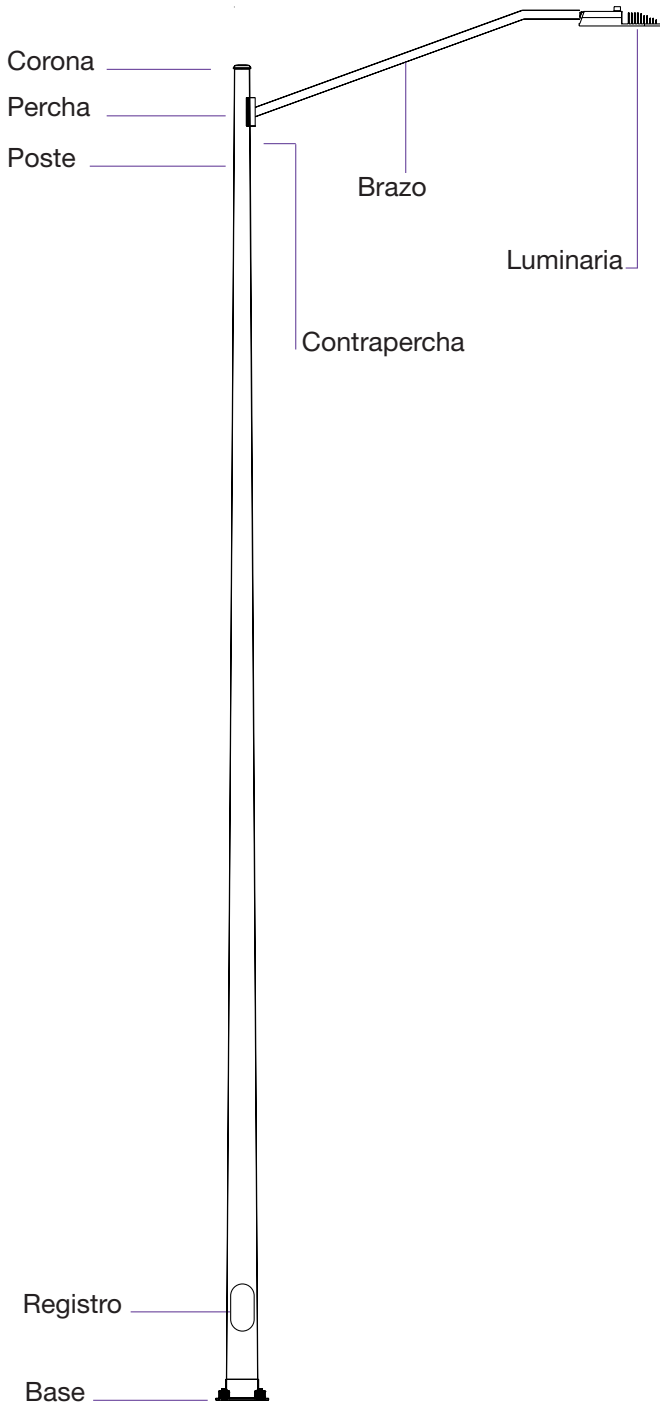

APLICACIONES DE PERCHAS

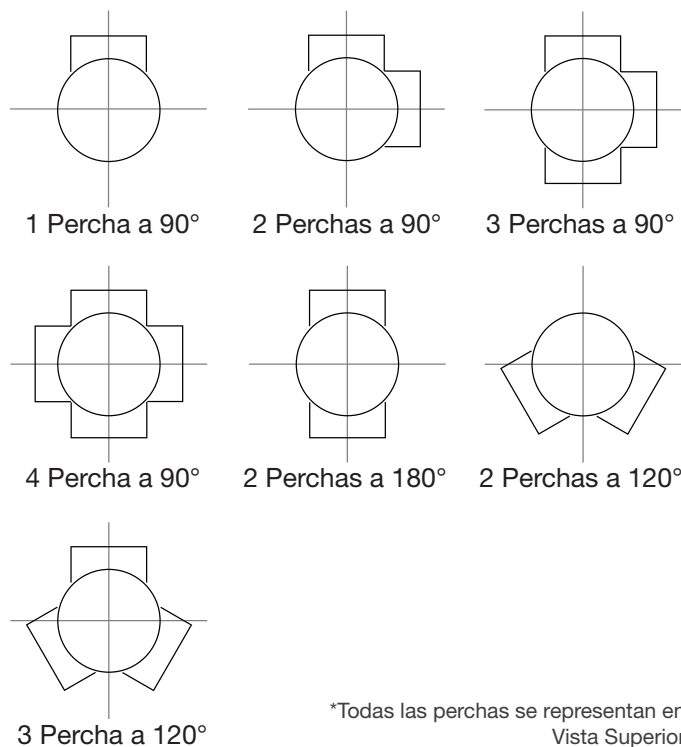

*Todas las perchas se representan en Vista Superior

ESPECIFICACIONES DE POSTES CC

Dimensiones de poste CC			Base	Anclas
Altura (m)	Punta (mm)	Base (mm)	Lado x Lado (mm)	Ø x Longitud (mm)
4.00	70.00	127.00	280.00	19 x 500
4.50	70.00	127.00	280.00	19 x 500
5.00	70.00	127.00	280.00	19 x 500
5.50	70.00	127.00	280.00	19 x 500
6.00	70.00	155.00	280.00	19 x 500
6.50	70.00	155.00	280.00	19 x 750
7.00	70.00	155.00	280.00	19 x 750
7.50	70.00	155.00	280.00	19 x 750
8.00	70.00	-	280.00	19 x 750
8.50	70.00	-	280.00	19 x 1000
9.00	70.00	184.00	280.00	19 x 1000
9.50	70.00	184.00	280.00	19 x 1000
10.00	70.00	-	280.00	19 x 1000
10.50	70.00	-	280.00	19 x 1000
11.00	70.00	206.00	280.00	19 x 1000
11.50	70.00	206.00	280.00	19 x 1000
12.00	70.00	206.00	280.00	19 x 1000

ACCESORIOS

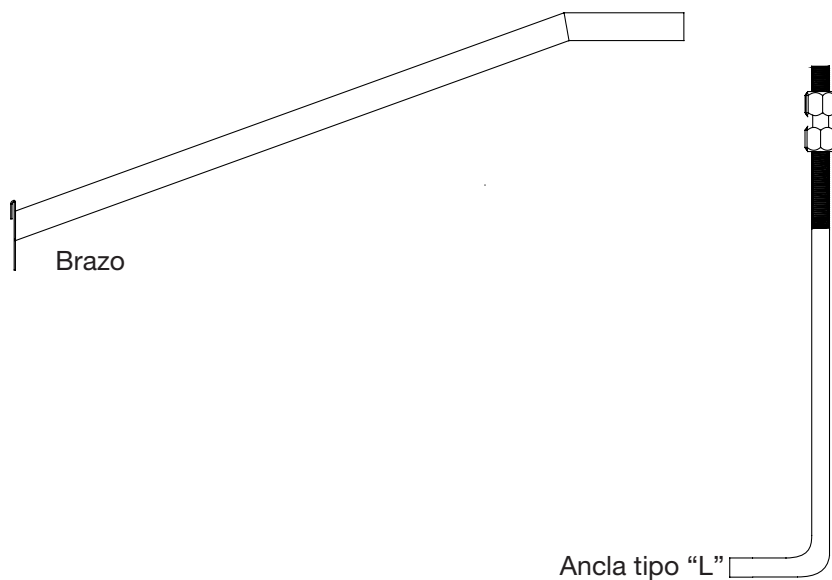
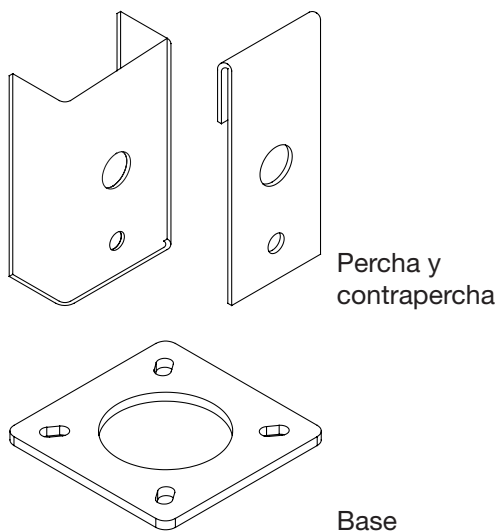

POSTE TIPO CURVO

ESPECIFICACIONES

Poste de diseño cónico circular para desarrollo curvo. Este tipo de poste es fabricado en lámina de acero rolada en frío. Terminado en pintura anticorrosiva color rojo óxido.

Para más opciones consulte a su representante NOVALUX®

APLICACIONES

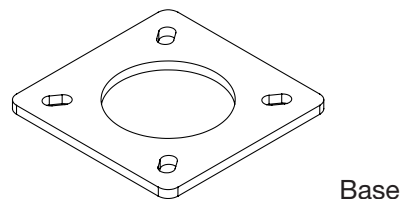
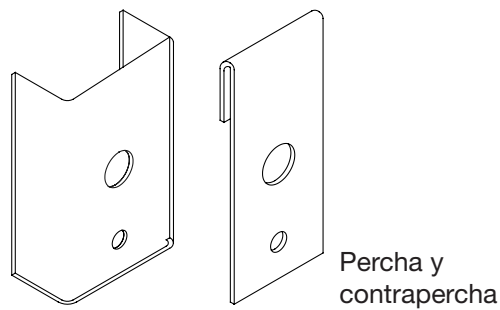
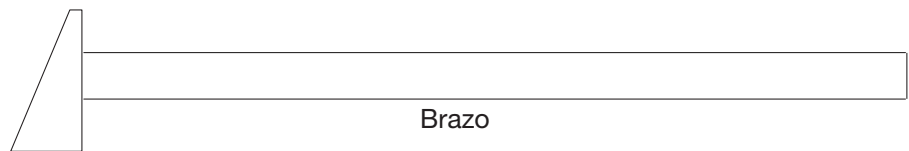



TELEMETRÍA

Programa los niveles de iluminación de acuerdo al tráfico y la hora.



HELIPUERTOS

HELIPUERTOS

PRELIMINARES E INFORMACIÓN DE PRODUCTO:

El lugar de un helipuerto puede estar localizado en superficie o en un nivel elevado, ya sea sobre un techo, plataforma o bien en mar abierto sobre plataformas petroleras. Las instalaciones mínimas requeridas para un helipuerto deben incluir lo siguiente:



Figura 1

Valores:

- A = Ancho mínimo de la TLOF – 1.0 RD
- B = Longitud mínima de la TLOF – 1.0 RD
- C = Ancho mínimo de la FATO – 1.5 OL
- D = Longitud mínima de la FATO – 1.5 OL
- E = Separación mínima entre el perímetro de la TLOF y el FATO (0.5 (1.5 OL – 1.0RD))
- F = Ancho de seguridad mínima, no menor a 6.0m.

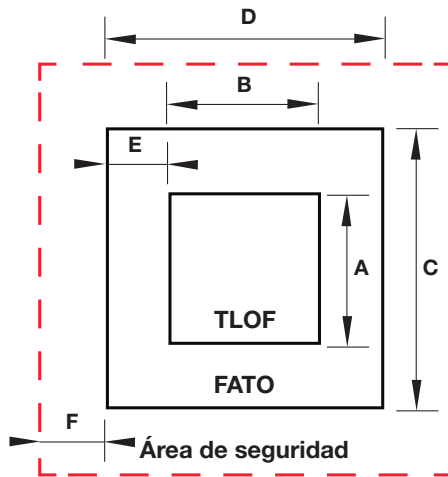

Figura 2

- RD = Diámetro del rotor del helicóptero.
- OL = Longitud total del helicóptero.
- H = Diámetro del rotor de cola.

Ver tablas de la FAA 150/5390-2

- **TLOF** Área de toma de contacto y de elevación inicial (Toundown and Lift-Off area).
- **FATO** Área de aproximación final y despegue (Final Appropach and Take Off area).
- Área perimetral (seguridad).
- Una o más trayectorias de aproximación y despegue.
- Cono de viento.

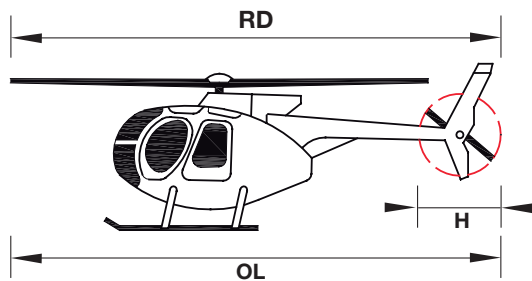
Las dimensiones básicas recomendadas por la FAA 150/5390-2 son las siguientes:

- A = Para el TLOF debe ser al menos una vez la dimensión del rotor del helicóptero determinante.
- B = La OACI (Organización Aeronáutica Civil Internacional), considera un círculo de diámetro 0.38 veces la mayor dimensión del helicóptero más grande para el cual está prevista el área.
- C = El FATO debe ser al menos 1.5 veces la mayor dimensión del helicóptero determinante.
- D = Para la OACI no será menor a una vez la mayor dimensión del helicóptero más grande.
- F = El área perimetral o de seguridad depende básicamente del marcado del helipuerto y normalmente no debe ser menor a 6.0 m. (Ver figuras 1 y 2).

Las condiciones ambientales influyen en la definición de las ayudas visuales necesarias para la operación segura del helicóptero; a mejores condiciones de tiempo habrá más posibilidad de que el helicóptero aterrice o despegue del helipuerto adecuadamente. A continuación se mencionan los sistemas y equipos de iluminación visual más utilizados:

Cono de viento:

Proporciona al piloto información de la dirección del viento y su velocidad en los alrededores del helipuerto.

Iluminación perimetral:

Tiene la función de delimitar al piloto claramente la TLOF y el FATO, las configuraciones dependen del nivel de piso y/o la elevación del helipuerto.

Indicadores visuales de pendiente:

Se requiere de un HAPI (Heliport Approach Path Indicator) o un PLASI (Pulse Light Approach Slope Indicator) que proporciona al piloto una ayuda visual del curso de descenso y aproximación.

Las luces rasantes perimetrales de FATO y TLOF pueden ser instaladas dentro y fuera a 30 cms. (1') de los perímetros del FATO y TLOF respectivos.

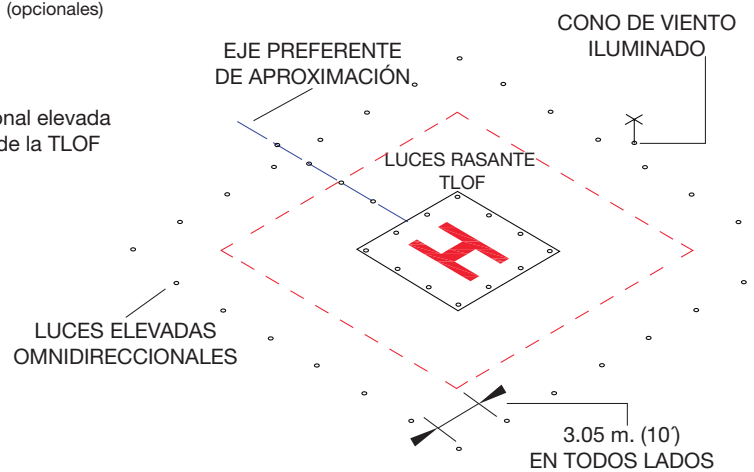
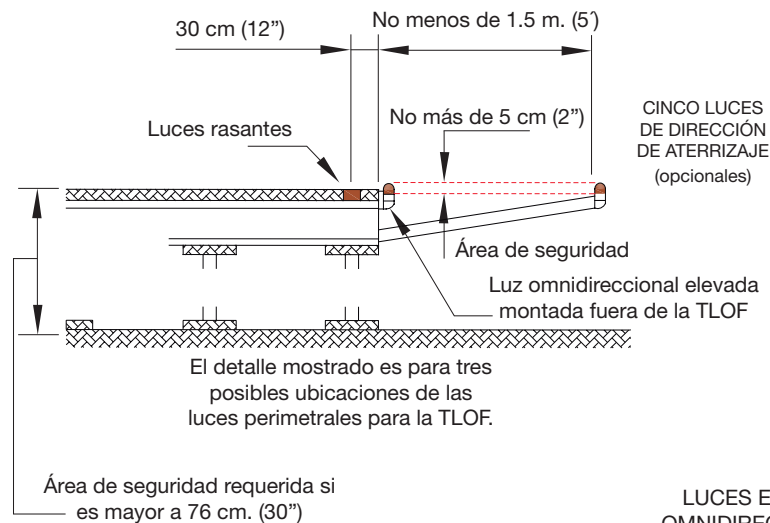
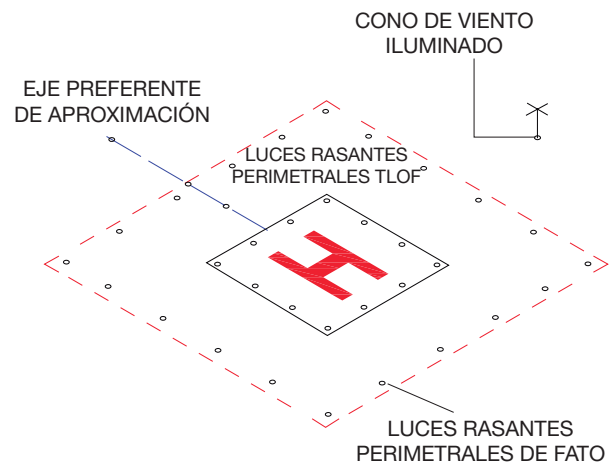
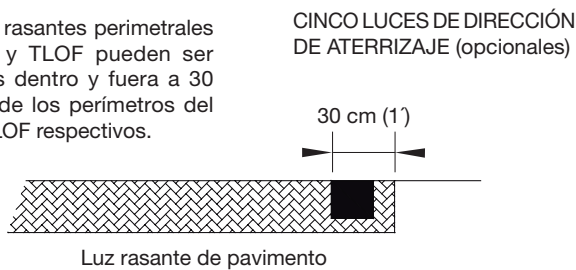

ESQUEMA GENERAL DE UN HELIPUERTO

Equipo más utilizado:

- Luz de contacto (touch down)
- Luz de barrido (luz rasante)
- Faro de identificación
- Luces de aproximación
- Luces de rodaje
- Luces de obstrucción
- Sistemas VFR e IFR 1 fase

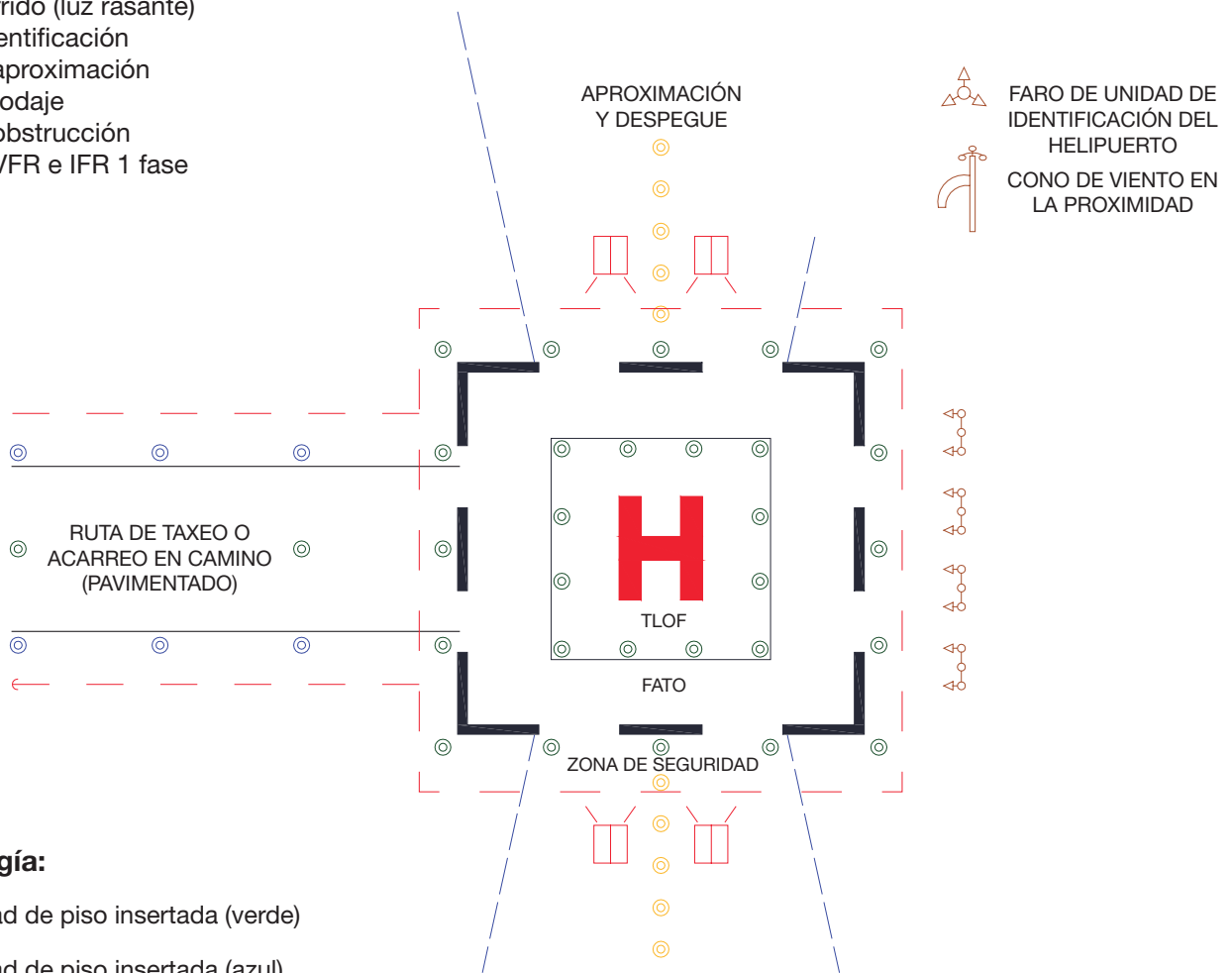

Simbología:

- Unidad de piso insertada (verde)
- Unidad de piso insertada (azul).
- Luz de ruta de piso (ámbar).
- Luz de obstrucción doble.
- Faro o unidad de identificación de helipuerto.
- Cono de viento iluminado con luz de obstrucción.
- HAPI sistema de luces de aproximación.

Aplicaciones de luminarias:

Nivel de piso

- | | |
|----------------|---|
| Elevado | LED 120V. LED 12V. |
| En área | LED 120V. LED 12V.
LED 12V. Atenuable. |

Sobre plataforma

- LED 120 AC. LED 12V.
LED 12V. Atenuable

LUMINARIAS DISPONIBLES

Cono de viento



Indicador visual de dirección y velocidad del viento, con acoplamiento de ruptura en su base (cople frágil). Rodamientos de aluminio presolados a los ensambles y protector de cojinetes para la intemperie. Colector (manga) de nylon tratado para evitar la putrefacción, moho y humedad.

HAPI



Sistema indicador de precisión de pendiente y aproximación de sobreponer al exterior, armado sobre estructura tubular con niveladores (no incluido). Fabricado cuerpo y componentes en lámina de acero R.F. Accesorios internos de aluminio.

Luz perimetral



Luminaria de luz de señalización para exterior de pista perimetral para sobreponer. Fabricado con componentes en fundición de aluminio. Base y poste de acero R.F.

Luz perimetral y reflector



Luminario de exterior luz de señalización perimetral con reflector para Helipuerto de sobreponer. Fabricado con componentes en fundición de aluminio. Base y poste de acero R.F.

Luz rasante (OMNI)



Luminaria de luz rasante omnidireccional en forma de disco de sobreponer. Fabricado cuerpo y componentes en inyección de aluminio.

Obstrucción LED CL



Luminaria de luz de obstrucción sencilla o doble, para condiciones normales o extremas (áreas no clasificadas o peligrosas). Cuerpo y componentes fabricados en fundición de aluminio.

Luz para pista



Equipo de señalización para iluminación de plataforma y/o superficie de sobreponer. Cuerpo y visera fabricados en fundición de aluminio.

CONO DE VIENTO

EQUIPO VISUAL
PARA MEDICIÓN DE VIENTO

ESPECIFICACIONES



Indicador visual de dirección y velocidad del viento. Fabricado con tubo de acero de 48.00mm de diámetro con acoplamiento de ruptura en su base (cople frágil). Rodamientos de aluminio presoldados a los ensambles y protector de cojinetes para la intemperie. Colector (manga) de nylon tratado para evitar la putrefacción, moho y humedad. Acabado en pintura poliéster de aplicación electrostática color naranja curada al horno. Adaptación de corriente integrada. Equipo eléctrico y base de fundición se vende por separado.

Opción disponible en halógeno consulte a su representante
NOVALUX®

INFORMACIÓN DE CÓDIGO

Ej. código de catálogo (COV-I-1-15-LED-120-S)

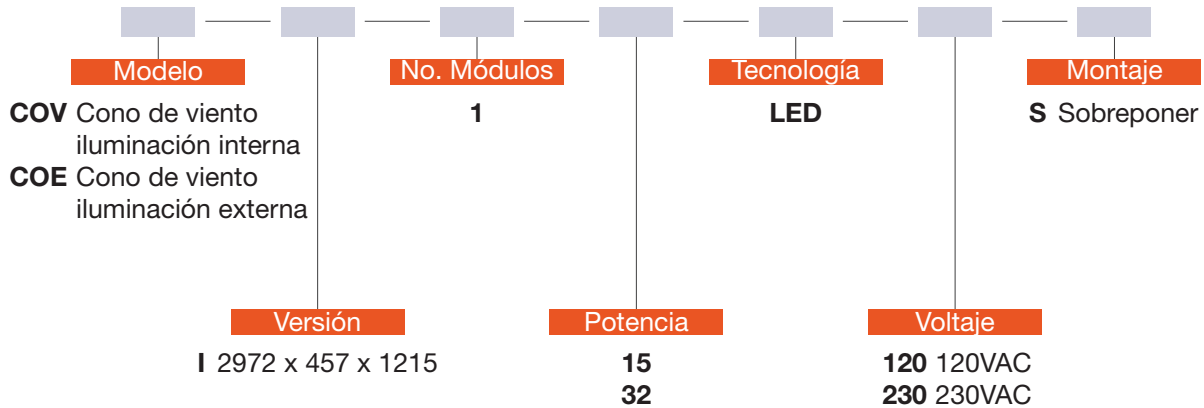

APLICACIONES



DIMENSIONES

Versión	Dimensiones		
	Largo	Ancho	Alto
COV, COE	1215	x 457	x 2972

Todas las dimensiones se muestran en milímetros (mm).

EJ. ILUSTRACIONES

COV, COE

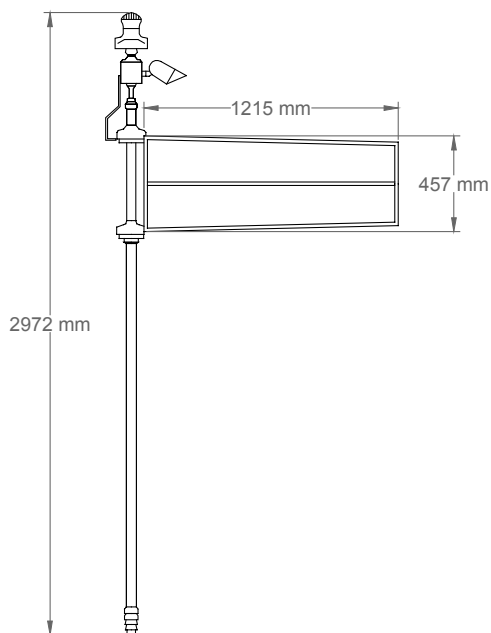

HAPI

SISTEMA INDICADOR DE PRECISIÓN DE PENDIENTE Y APROXIMACIÓN

ESPECIFICACIONES



Sistema indicador de precisión de pendiente y aproximación HAPI (Heliport Approach Path Indicator) para sobreponer en exterior. Armado sobre estructura tubular con niveladores (no incluido) Cuerpo y componentes fabricados en lámina de acero rolado en frío. Accesorios internos en aluminio. Acabado en pintura en polvo poliéster de aplicación electrostática color rojo y curada al horno. Opera con LED de proyección largo alcance de 30W o 70W. Equipada con driver electrónico integrado 120VCA, 220VCA o 240VCA.

Para más opciones consulte a su representante NOVALUX®

INFORMACIÓN DE CÓDIGO

Ej. código de catálogo (HAP-I-2-30-LED-120)

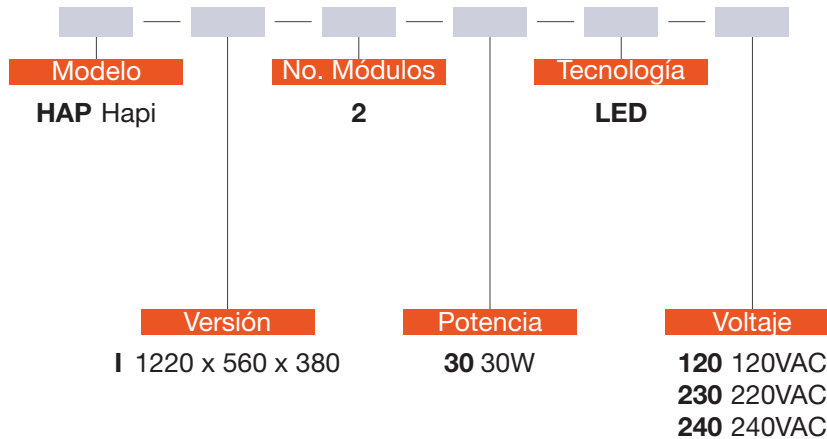

APLICACIONES



DIMENSIONES

Versión	Dimensiones		
	Largo	Ancho	Alto
HAP I	1220	x 560	x 380

Todas las dimensiones se muestran en milímetros (mm).

EJ. ILUSTRACIONES

HAP I

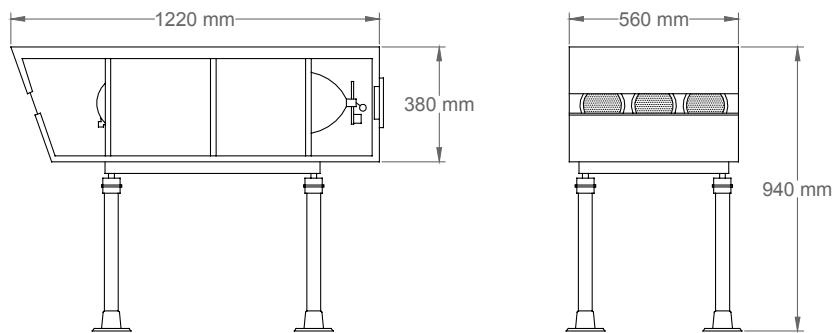

LUZ PERIMETRAL

LUZ DE SEÑALIZACIÓN ELEVADA
Y DE APROXIMACIÓN HL-860

ESPECIFICACIONES



Luminaria de señalización exterior perimetral, montaje de sobreponer. Los componentes son fabricados en fundición de aluminio base y poste en acero rolando en frío. Acabado en pintura en polvo poliéster de aplicación electrostática color amarillo y curada al horno. Equipada con módulo de LED de 4W, disponible en color blanco, azul, verde, amarillo o rojo. Con opción a luz infrarroja para visión nocturna (NVG's). Driver electrónico integrado 120VCA o 240 VCA.

Para más opciones consulte a su representante NOVALUX®

INFORMACIÓN DE CÓDIGO

Ej. código de catálogo (LPL-I-1-4-LED-120-S-BL-IR)

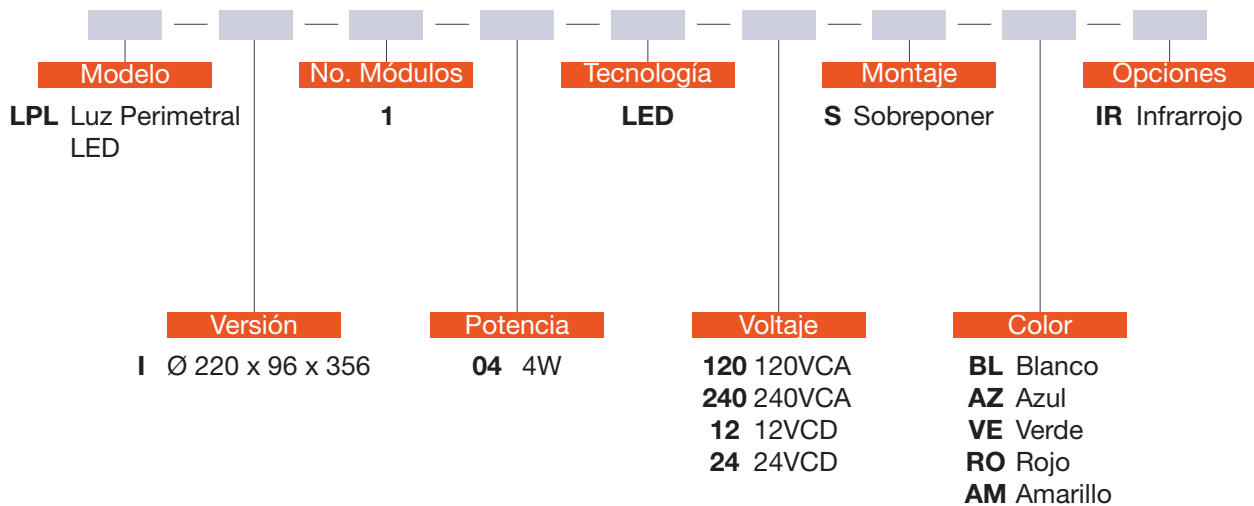

APLICACIONES



DIMENSIONES

Versión	Dimensiones		
	Largo	Ancho	Alto
LPL I	220	98	356

MÓDULOS

Potencia	Lúmenes	Lm/W
4W	1,900-2,040	167-179

Todas las dimensiones se muestran en milímetros (mm).

* Valores nominales promedio por módulo.

EJ. ILUSTRACIONES

LPL I

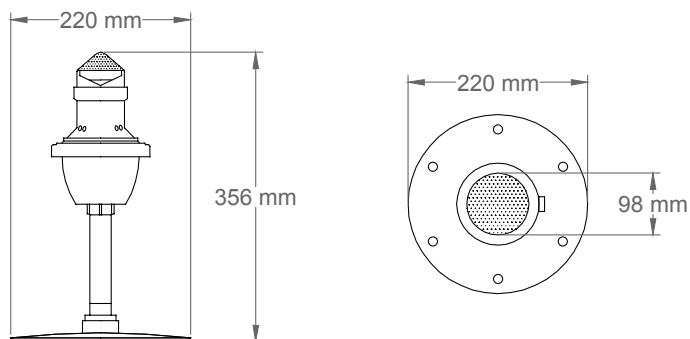

LUZ PERIMETRAL Y REFLECTOR

SISTEMA INDICADOR DE PRECISIÓN DE PENDIENTE Y APROXIMACIÓN



ESPECIFICACIONES

Luminario de exterior luz de señalización perimetral con reflector para Helipuerto de sobreponer. Fabricado con componenete en fundición de aluminio, base y poste en acero Rolado en Frío; Acabado en pintura en polvo poliéster de aplicación electrostática color amarillo y curada al horno. Resistente a la intemperie y a la corrosión. Luz perimetral, disponible en luz de color azul, amarilla, verde, roja o blanca. Opción de Luz Infrarroja para ser visible por visión nocturna.

Reflector, disponible en luz color blanca. Reflector con disipador de calor integrado al diseño del cuerpo. Fijados con cinturones de acero inoxidable. Opera con lámparas LED de Luz Perimetral y Reflector. Conexión a 120, 240 VCA o 12, 24 VCD.

Para más opciones consulte a su representante NOVALUX®

INFORMACIÓN DE CÓDIGO

Ej. código de catálogo (HPR-I-1-12-LED-120-S-BL-IR)

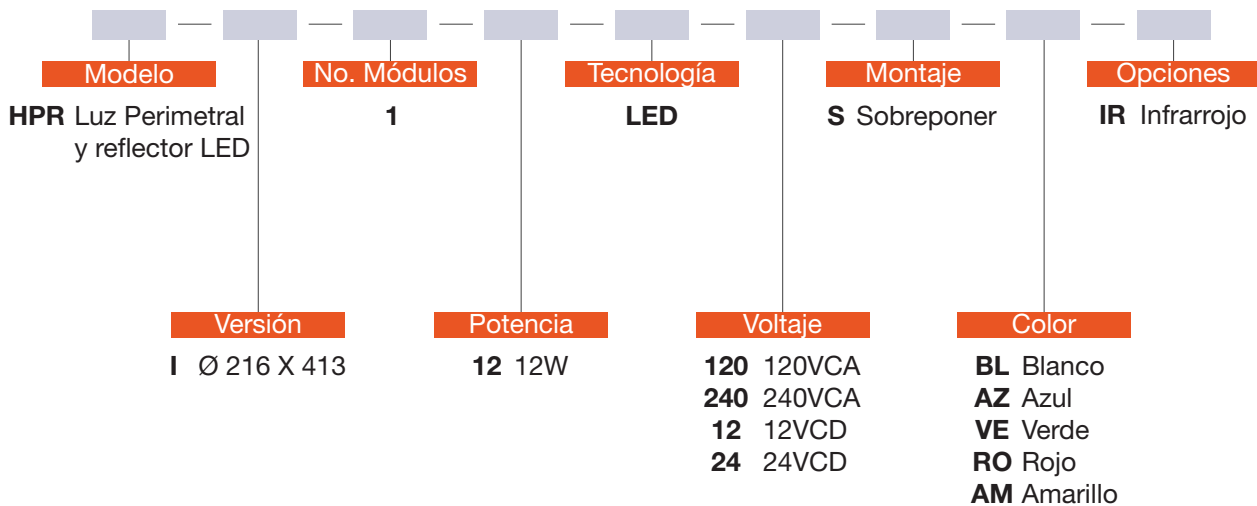

APLICACIONES



DIMENSIONES

Versión	Dimensiones		
	Ancho	x	Alto
HPR I	216	x	413

Todas las dimensiones se muestran en milímetros (mm).

EJ. ILUSTRACIONES

HPR I

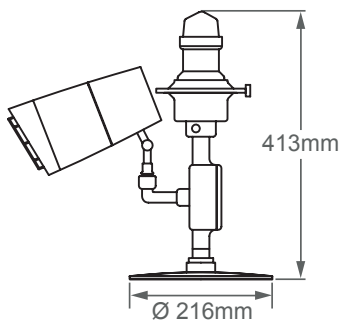

LUZ RASANTE (OMNI)

LUZ DE SEÑALIZACIÓN
OMNIDIRECCIONAL

ESPECIFICACIONES



Luminaria de luz rasante omnidireccional en forma de disco de empotrar, cuerpo y componentes fabricados en inyección de aluminio.

Acabado en pintura en polvo poliéster mediante aplicación electrostática color gris y curada al horno. Difusor de policarbonato de alta resistencia en color azul, verde, rojo, amarillo o blanco. Opera modelo de led de 4W, driver electrónico integrado, 120/240VCA.

Para más opciones consulte a su representante NOVALUX®

INFORMACIÓN DE CÓDIGO

Ej. código de catálogo (LRL-I-1-04-LED-120-EL-BL-IR)

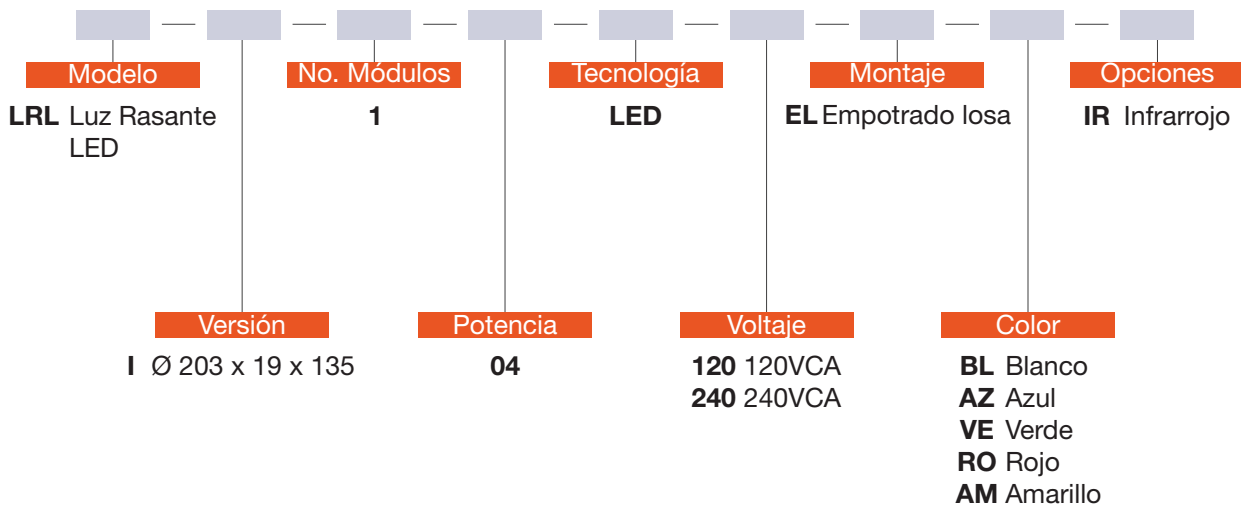

APLICACIONES



FAA

ICAO

IP68

DIMENSIONES

Versión	Dimensiones
	Diámetro - Saliente - Empotrado
LRL I	Ø 203 x 19 x 135

Todas las dimensiones se muestran en milímetros (mm).

EJ. ILUSTRACIONES

LPL I

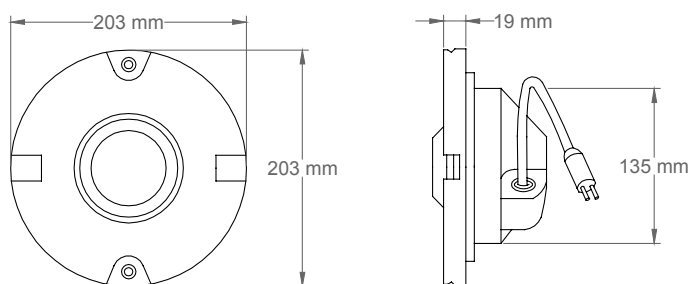

OBSTRUCCIÓN LED CL

LUZ DE OBSTRUCCIÓN
ÁREAS ESPECIALES L-810

ESPECIFICACIONES



Luminaria de luz de obstrucción sencilla o doble para condiciones normales o extremas (Áreas Clasificadas Clase I, Div. 2., Gpos. A, B, C, D.) Cuerpo y componetes fabricados en fundición de aluminio. Acabado en pintura en polvo poliéster mediante aplicación electrostática color rojo y curada al horno. Difusor de policarbonato de alta resistencia y termosellado. Equipada con módulo LED de 3.8W con driver electrónico integrado 120 VCA, 240 VCA o 277 VCA.

Para más opciones consulte a su representante NOVALUX®

INFORMACIÓN DE CÓDIGO

Ej. código de catálogo (OBL-I-1-04-LED-120-S-FT)

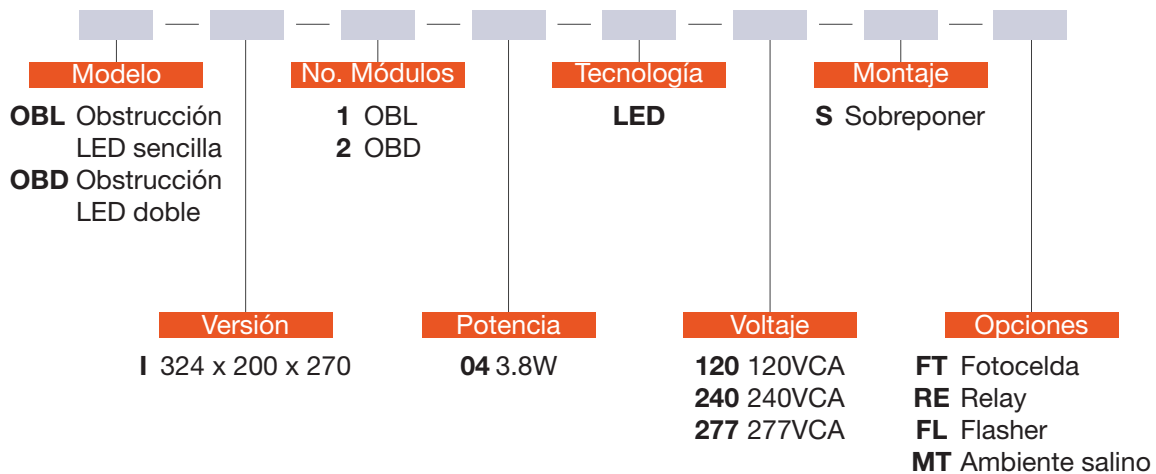

APLICACIONES



FAA

ICAO

DGAC

DIMENSIONES

Versión	Dimensiones
	Largo x Ancho x Alto
OBD I	324 x 200 x 270

TABLETAS

Potencia	Lúmenes	Lm/W
4W	32.5	3.3

Todas las dimensiones se muestran en milímetros (mm).

*Valores nominales promedio por tableta, temperatura de color 4000K.

EJ. ILUSTRACIONES

OBD I

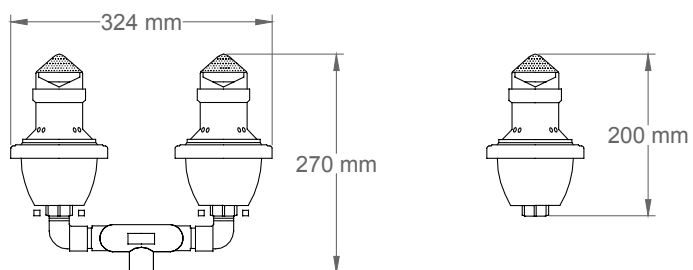

PROYECTOR PARA PISTA

ILUMINACIÓN PARA PLATAFORMA O SUPERFICIE

ESPECIFICACIONES

Equipo proyector para iluminación de plataforma o superficie de aterrizaje de sobreponer. Cuerpo y visera fabricados por medio de fundición de aluminio. Acabado en pintura en polvo poliéster de aplicación electrostática color rojo y curada al horno. Equipado con lámparas gemelas LED de 6.6W con driver electrónico multivoltaje 90-300VCA.

Para más opciones consulte a su representante NOVALUX®

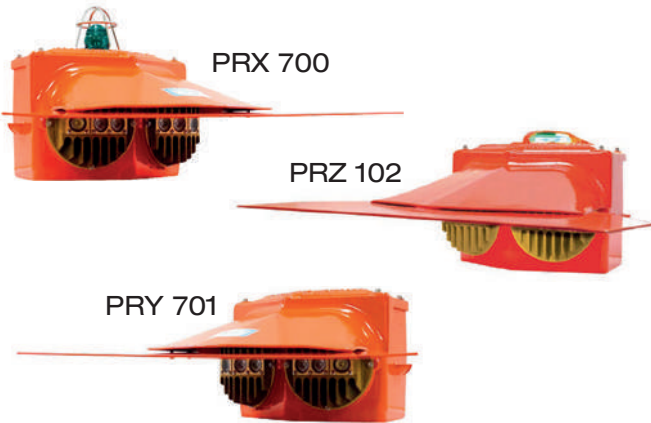

INFORMACIÓN DE CÓDIGO

Ej. código de catálogo (PRX-I-2-07-LED-MV-S)

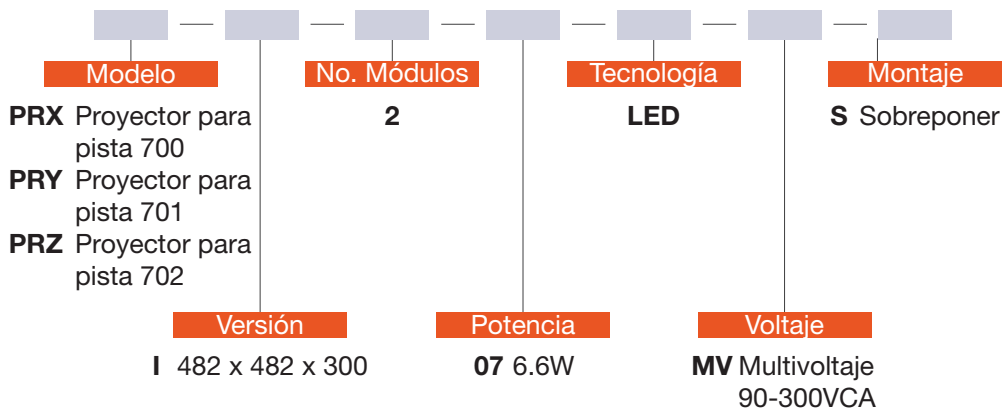

APLICACIONES



DIMENSIONES









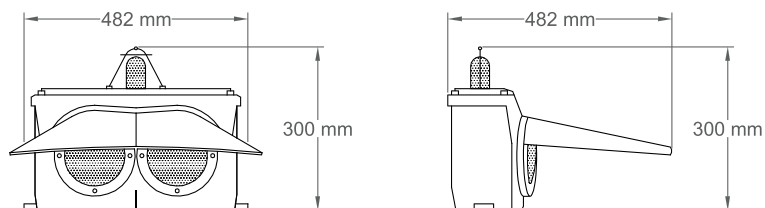









Versión	Dimensiones		
	Largo	Ancho	Alto
PRX	482	x 482	x 300
PRY	482	x 482	x 300
PRZ	482	x 482	x 300

Todas las dimensiones se muestran en milímetros (mm).

EJ. ILUSTRACIONES

PRX, PRY, PRZ



	Aeronáutica	HID	Alta intensidad de descarga
	Áreas recreativas	FAA	Aministración Federal de Aviación (EUA)
	Áreas residenciales	ISO6	A prueba de polvo, clase 1,000 e ISO 6
	Centros de distribución	C_{1,000}	A prueba de polvo, clase 1,000 e ISO 6
	Centros comerciales	ISO7	A prueba de polvo, clase 10,000 e ISO 7
	Centros operativos	C_{10,000}	A prueba de polvo, clase 10,000 e ISO 7
	Estacionamientos	ISO8	A prueba de polvo, clase 100,000 e ISO 8
	Industria especializada	C_{100,000}	A prueba de polvo, clase 100,000 e ISO 8
	Instalaciones deportivas	ISO9	A prueba de polvo, clase 1,000,000 e ISO 9
	Instalaciones educativas	C_{1,000,000}	A prueba de polvo, clase 1,000,000 e ISO 9
	Instalaciones hospitalarias		Aterrizado a tierra
	Instalaciones industriales		Compatibilidad con domótica
	Instalaciones turísticas	DGAC	Dirección General de Aeronáutica Civil
	Movilidad	PF	Factor de potencia
	Naval	IK	Índice de protección al impacto
	Parques industriales	IP	Índice de protección contra el polvo y agua
	Seguridad	ICAO	Organización de Aviación Civil Internacional

TERMINOS

Lámpara	F	Se refiere a todo elemento generalmente del tipo eléctrico, capaz de transformar la energía eléctrica en luz.
Lumen	Lm	Unidad de flujo luminoso. Es la cantidad de luz emitida por una fuente luminosa o recibida por una superficie en la unidad de tiempo.
Candela / Potencia	CP	Es la unidad con la que se define la intensidad con que es emitida la luz en una dirección determinada.
Watt	W	Unidad que define la potencia eléctrica. Es el resultado de multiplicar el voltaje por la corriente y por el factor de potencia.
Voltaje	V	Diferencia de tensión eléctrica entre dos puntos.
Corriente	I	Unidad de corriente eléctrica medida en amperes.
Factor de Potencia	FP	Término que define el buen aprovechamiento de la energía. Se establece como el coseno del ángulo entre el vector voltaje y el vector corriente en un sistema de corriente alterna. Este término difiere de la eficiencia.
Eficacia	L/W	Término empleado para definir la relación existente entre los lúmenes emitidos por una lámpara y la energía con la que se alimenta la misma.
Luminancia	L	Unidad de medida CP/m ² , permite medir la impresión luminosa percibida por la vista (cerebro).
Iluminancia	E	Se define como iluminancia a la cantidad de flujo luminoso emitido por m, su unidad de medida es el LUX en el sistema métrico y en el sistema inglés es el FLOOT CANDEL (Fc) 1 Fc = 10.76 LUXES.
Fotometría		Forma de medir el comportamiento de la emisión de la luz generada por una fuente luminosa.
IRC	%	Índice de reproducción cromática. 100% = Incandescente
Temperatura de color	K	Se mide en grados Kelvin y se define comparando su color dentro del espectro luminoso con el de la luz que emitiría un cuerpo negro calentado a una temperatura determinada.

IP

Consejos: Grados de protección IP

El estándar IEC 60529 describe un sistema para clasificar los grados de protección aportados al equipamiento eléctrico por los contenedores que los protegen. Este estándar está diseñado para calificar de manera numérica a un producto en el nivel de protección que su contenedor le proporciona. Al asignar diferentes códigos numéricos, el grado de protección del producto puede ser identificado de manera rápida y con facilidad. Así, por ejemplo, el código IP54, las letras IP identifican al estándar (una herencia de la antigua terminología internacional protección), mientras que el valor 5 en el primer dígito describe el nivel de protección ante objetos sólidos y el valor 4 en el segundo dígito describe el nivel de protección frente a líquidos (normalmente agua).

Grado de protección (Primer dígito)

Valor	Breve descripción	Definición
0	No protegido	
1	Protegido frente a objetos sólidos de 50mm de diámetro y mayores.	El objeto utilizado para la prueba (esfera de 50mm de diámetro) no debe llegar a penetrar por completo.
2	Protegido frente a objetos sólidos de 12,5mm de diámetro y mayores.	El objeto utilizado para la prueba (esfera de 12,5mm de diámetro) no debe llegar a penetrar por completo.
3	Protegido frente a objetos sólidos de 2,5mm de diámetro y mayores.	El objeto utilizado para la prueba (esfera de 2,5mm de diámetro) no debe penetrar en lo más mínimo.
4	Protegido frente a objetos sólidos de 1mm de diámetro y mayores.	El objeto utilizado para la prueba (esfera de 1mm de diámetro) no debe penetrar en lo más mínimo.
5	Protegido del polvo.	La penetración de polvo no se evita por completo, pero el polvo no debe penetrar en una cantidad tal que interfiera con el correcto funcionamiento del aparato.
6	Protegido completamente del polvo.	El polvo no debe penetrar en lo más mínimo.

Grado de protección (Segundo dígito)

Valor	Breve descripción	Definición
0	No protegido	
1	Protegido frente a caída del agua.	Colocado el objeto en su lugar de funcionamiento, no debe entrar el agua dejada caer encima durante 10 minutos (a razón de 3-5mm 3 por minuto).
2	Protegido frente a caída del agua.	Colocado el objeto en su lugar de funcionamiento, no debe entrar el agua dejada caer encima durante 10 minutos (a razón de 3-5mm 3 por minuto), siendo tal prueba realizada cuatro veces a razón de una por cada giro 15° tanto en sentido vertical como horizontal, partiendo cada vez de la posición normal de operación.
3	Protegido frente a nebulización de agua.	Colocado el objeto en su lugar de funcionamiento, no debe entrar el agua nebulizada en un ángulo de hasta 60° a derecha e izquierda de la vertical a razón de 10 litros por minuto y a una presión de 80-100 KN/m durante no menos de 5 minutos.
4	Protegido frente a agua arrojada.	Colocado el objeto en su lugar de funcionamiento, no debe entrar el agua arrojada desde cualquier ángulo a razón de 10 litros por minuto y a una presión de 80-100KN/m ² durante no menos de 5 minutos.
5	Protegido frente a chorros de agua.	Colocado el objeto en su lugar de funcionamiento, no debe entrar el agua arrojada a chorro (desde cualquier ángulo) por medio de una boquilla de 6,3 mm de diámetro, a razón de 12,5 litros por minuto y a una presión de 30KN/m durante no menos de 3 minutos y a una distancia no menor de 3 metros.
6	Protegido frente a chorros muy potentes de agua.	Colocado el objeto en su lugar de funcionamiento, no debe entrar el agua arrojada a chorro (desde cualquier ángulo) por medio de una boquilla de 12,5 mm de diámetro, a razón de 100 litros por minuto y a una presión de 100KN/m durante no menos de 3 minutos y a una distancia no menor de 3 metros.
7	Protegido frente a inmersión en agua.	El objeto debe resistir (sin filtración alguna) la inmersión completa a 1 metro durante 30 minutos.
8	Protegido frente a inmersión continua en agua.	El objeto debe resistir (sin filtración alguna) la inmersión completa y continua a la profundidad y durante el tiempo que especifique el fabricante con el acuerdo del usuario, pero siempre que resulte condiciones más severas que las especificadas para el valor 7.

Edificios industriales y comerciales (No sustituye a la NOM-025-STPS-2008)

Almacenes

Cuartos de Almacenamiento	50	Trenes de laminación	300
Alto movimiento - Materiales grandes	100	Cizallas	500
Alto movimiento - Materiales medianos	200	Estañado	500
Alto movimiento - Materiales pequeños	500	Cuartos de máquinas	300

Auditorios

Actividades sociales	50
Asambleas	150
Exposiciones	300

Automóviles

Ensamblado bastidor	500
Ensamblado chasis	1000
Ensamble final e inspección	2000a
Manufactura carrocería	
Ensamblado	1000
Partes	700
Acabado e inspección	2000

Aviones

<i>Manufactura de partes</i>	
Producción	1000
Inspección	2000
<i>Acabado de piezas</i>	
Talador, remachado y apretado de tornillos	700
Soldadura (Iluminación general)	500

Equipo eléctrico – fabricación

Impregnado de barniz	500
Embobinado - aislamientos - prueba	1000

Fundiciones

Hornos	300
Limpieza	300
Fabricación de corazones	1000
Inspección precisa	5000
Inspección media	1000
Moldeo	1000
Colado y moldeo	500

Hierro y acero – fabricación

Patios de descarga - pozos calientes	100
Edificios - fosa escoria	200
Plataformas de control - pasarelas de inspección mezclado y zonas de reparación	300

Inspección	1000
------------	------

Hule llantas y demás

Plastificado - molienda	300
Corte - enlonado - moldeado	500
Terminado, enrollado curado	700

Imprentas

Grabado de fotografías - agua fuerte	500
Inspección de color	2000
Prensas	700
Corrección de pruebas	1500
Salas y máquinas de composición	1000

Lámina de acero – trabajos en general

General	500
Inspección de estaño - galvanizado, etc.	2000

Madera – trabajos de

Corte de sierra y trabajos en banco	300
Cepillado - encolado - lijado	300
Trabajos en banco de mediana calidad	500
Trabajos finos	1000

Manejo de materiales

Carga en estantería y camiones	200
Clasificación y distribución	300
Embajale - etiquetado y empaquetado	500

Montaje

Basto de fácil visión	300
Basto de difícil visión	500
Medio	1000
Ajuste fino	5000
Ajuste muy fino	+5000

Papel fabricación de

Cubas hidratadoras - molienda - refinación	300
Corte y acabado	500
Contacto manual con hojas	700
Inspección de calandrias	1000
Embobinado	1500

Pintura – talleres de		Bibliotecas	
Pintura por aspesión - pintura de muñeca	500	Área de lectura	300
Pintura con plantilla	400	Reparación de libros	500
Pintura fina-acabados-pruebas	1000	Atención al público	700
Pruebas		Correos	
General	500	Áreas oficinas - vestíbulo - mesas de trabajo	300
Ropa - fabricación de textiles		Clasificación y envío	1000
Recibo-almacenaje - embarque - medición	300	Oficinas	
Fabricación de patrones - recortes	500	Pasillos y escaleras	200
Marcado, talleres	1000	Lectura y transcripción	700
Corte y planchado	3000	Oficinas de trabajo regulas	1000
Cosido e inspección	5000	Contabilidad - auditoría - calculadoras	1500
Textiles – algodón		Cartografía - diseño y dibujo fino	2000
Picado - cardado - torcido	500		
Pabiladoras - veloces tróciles	1500	Alimentos	
Estampado	2000	Restaurantes - tiendas	
Textiles – tejidos sintéticos		Preparación y empaque de carne	
Picado - cardado - torcido	500	Limpieza y empaçado	1000
Embobinado hilo claro	500	Conservas – fabricación	
Embobinado hilo oscuro	2000	Corte - deshuesado - preparación	1000
Vidrio – fabricación de		Empacado a mano	500
Mezcladoras - hornos - prensas	300	Etiquetado y empaçado	300
Máquinas sopladoras	300	Tiendas	
Corte - esmerilado - plateado	500	Pasillos - almacén	300
Pulido - esmerilado y nivelado	1000	Venta de mostrador	1000
Soldadura		Auto servicio	2000
General	500	Áreas de uso común	
Tabaco		Transporte	
Secado - descortezado - general	500	Estaciones y terminales	200
Talleres mecánicos		Naves	100
Trabajo burdo en banco	500	Andenes	200
Trabajo medio en banco	800	Sala de espera y baños	300
Trabajo fino en banco	1000	Entrega de equipaje	500
Oficinas, escuelas y edificios públicos		Venta de boletos	1000
Bancos		Estacionamiento	
Vestibulos - general	500	Almacenamiento de autos	50
Zona de oficinas	700	Pasillos de tráfico	100
Zonas de cajas	1500	Zona de estacionamiento	200
		Zona de servicio	500
		Accesos zonas de reparación	1000

NIVELES DE ILUMINACIÓN

Áreas deportivas

(Eventos televisados, utilizar norma GAISF)

Basquetbol en Interiores

Competencia	500
Recreativo	300

Gimnasio

Instalaciones	100
Ejercicio general y prácticas	300
Competencia-consursos	500

Hockey

Profesional	1000 - 1500
Amateur	500
Recreativo	200

Albercas

Alrededores	200
Superficie del agua	100

Frontenis

Profesional	1000
Aficionados	750
Sobre asientos	50

Frontón a mano

Club	200
Recreacional	100

Futbolito

Competencia	600
Recreacional	300

Golfito

Maniatura	200
-----------	-----

Patinaje

Cancha	50
Alrededores	20

Tenis

Torneos	500
Clubes	300
Recreacional	200

Volibol

Torneos	200
Recreacional	100

NOVALUX

prolonga la luz del día

NOVALUX®

David Alfaro Siqueiros 106, Torre KOI, Piso 48
Suite 03, Col. Zona Valle Oriente, C.P. 66278
San Pedro Garza García, Nuevo León, México
www.novaluxint.com
info@novluxint.com
Tel: +(52) (55) 2225 0253

Derechos Reservados

NOVALUX® se reserva el derecho de cambiar y/o modificar los productos ilustrados en este catálogo según mejoras o cambios que tengan en cualquier momento.

Síguenos en redes sociales @novluxmexico



www.novaluxint.com